

# HÄFELE

TODO  
INCLUIDO.  
LISTO PARA  
INSTALAR



## KITS HÄFELE 2019

Realice sus pedidos al 800 801 3000.

# INTRODUCCIÓN

Uno de los principios fundamentales de Häfele de México es la cercanía con sus clientes. Esto nos ha permitido conocer sus necesidades, innovar y ofrecer las mejores soluciones para muebles y arquitectura. Contamos con el surtido más amplio en herrajes del mundo, desde los más básicos hasta aquellos que dan valor agregado a sus proyectos y queremos ponerlo a disposición de nuestros clientes de manera fácil y rápida.

En el nuevo catálogo “Kits Häfele 2019”, encontrará las mejores soluciones listas para instalar y fáciles de pedir. Con esta selección, queremos asegurarnos que nuestros distribuidores puedan ofrecer a sus clientes productos de alta calidad, sin dificultad en su instalación y a precios competitivos.

Hemos reunido una gama de productos que incluyen todo lo necesario bajo un solo código. Nuestros kits abarcan desde complementos embolsados como taquetes, broches y niveladores, hasta soluciones completas de iluminación y sonido que darán más vida a los muebles.

Atentamente,

Häfele de México S.A. de C.V.

---

# ÍNDICE

---

## COMPONENTES EMBOLSADOS

---

PÁGINA

01

---

Taquete de madera  
Soporte de entrepaño  
Nivelador para mueble  
Galleta de madera  
Vaivén de rodillo  
Broche push de resorte

---

## CERRADURAS

---

PÁGINA

03

---

Cerradura de pestillo muerto  
Cerradura para puerta doble de gabinete  
Cerradura para puerta deslizable de gabinete

---

## SISTEMA PARA PUERTAS ELEVABLES

---

PÁGINA

05

---

Brazo Duo con bisagras  
Brazo Free Flap H 1.5  
Brazo Free Flap 1.7  
Brazo Free Flap 3.15

---

## CORREDERAS

---

PÁGINA

08

---

Correderas con baleros

---

## MANIJAS

---

PÁGINA

09

---

Manija tubular  
Manija residencial

---

## MANIJAS V-PACK

---

PÁGINA

10

---

Juego de manija para entrada  
Juego de manija para recámara  
Juego de manija para W.C.

---

## PROTECCIÓN PARA SUPERFICIES

---

PÁGINA

16

---

Rieles de protección  
Círculos de protección  
Soporte para escoba

---

## TOPCO

---

PÁGINA

17

---

Sistema de sonido 105  
Lámpara LED  
Tira LED

# COMPONENTES EMBOLSADOS

## TAQUETE DE MADERA



- > Cada empaque contiene 100 piezas.
- > Etiqueta para fácil identificación.

Taquete de madera 6 x 30 mm

Descripción	N.º de ref.
Taquetes de madera estriada 6 x 30 mm	482.04.070
Taquetes de madera estriada 8 x 30 mm	482.04.071

Incluye:  
> 100 piezas.

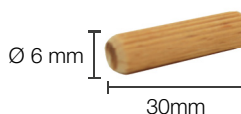

Taquete de madera 8 x 30 mm

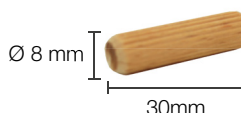

## SOPORTE DE NÍQUEL PARA ENTREPAÑO, PERFORACIÓN Ø 5 MM



- > Cada empaque contiene 100 piezas.
- > Etiqueta para fácil identificación.

Descripción	N.º de ref.
Suporte de níquel para entrepaño	482.05.061

Incluye:  
> 100 piezas.

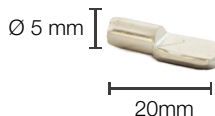

## SOPORTE DE PLÁSTICO PARA ENTREPAÑO, PERFORACIÓN Ø 5 MM



- > Cada empaque contiene 100 piezas.
- > Etiqueta para fácil identificación.

Descripción	N.º de ref.
Suporte de plástico transparente para entrepaño	482.05.060

Incluye:  
> 100 piezas.

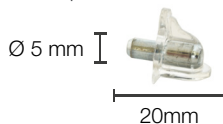

## NIVELADOR PARA MUEBLE DE ROSCA 1/4-20 x 25 MM



- > Cada empaque contiene 50 piezas.
- > Etiqueta para fácil identificación.

Descripción	N.º de ref.
Nivelador para mueble de rosca 1/4-20 x 25 mm	486.02.294

Incluye:  
> 50 piezas.

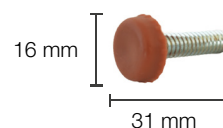

## GALLETA DE MADERA



- > Cada empaque contiene 100 piezas.
- > Etiqueta para fácil identificación.

Galleta de madera tamaño #10

Galleta de madera tamaño #20

Descripción	N.º de ref.
Galleta de madera tamaño #10	482.04.600
Galleta de madera tamaño #20	482.04.601

Incluye:  
> 100 piezas.

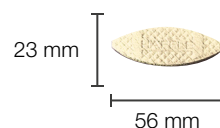
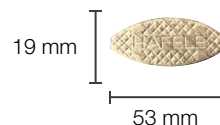

## VAIVÉN DE RODILLO



- > Cada empaque contiene 10 broches.
- > Etiqueta de fácil identificación.
- > Acabado: Bronce.

Descripción	N.º de ref.
Vaivén de rodillo	482.02.222

Incluye:  
> 10 piezas.

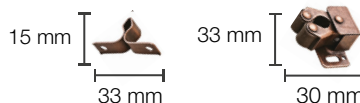

## BROCHE PUSH DE RESORTE



- > Capacidad de agarre: 3 kg.
- > Cada empaque contiene 10 piezas.
- > Etiqueta para fácil identificación.
- > Incluye contra.

Descripción	N.º de ref.
Broche push de resorte con contra	482.02.243

Incluye:  
> 10 piezas.

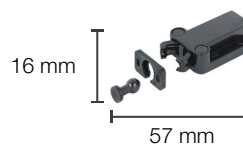

# CERRADURAS

## JUEGO DE CERRADURA PARA PUERTA



**Características:**

- **Backset ajustable en pasos de 15-40 mm.**
- Campo de aplicación: Para núcleos de cilindro de montaje frontal.
- Material: Fundición de zinc.
- Acabado: Niquelado.
- Entrada D: 15-40 mm
- Longitud del cilindro: 22 mm.
- Instalación: para atornillar.

**!** > Solicitar llave de extracción (210.11.090) y contra (239.61.710) por separado.



Descripción	N.º de ref.
Juego de cerradura para puerta	492.01.005

**Incluye:**

- > Núcleo cierre diferente.
- > Roseta para cilindro.
- > Cerradura de pestillo muerto.



## JUEGO DE CERRADURA PARA CAJÓN



**Características:**

- Campo de aplicación: Para núcleos de cilindro de montaje frontal.
- Material: Fundición de zinc inyectado.
- Acabado: Niquelado.
- Entrada D: 20 mm.
- Longitud del cilindro: 22 mm.
- Instalación: para atornillar.

**!** > Solicitar llave de extracción (210.11.090) y contra (239.61.710) por separado.



Descripción	N.º de ref.
Juego de cerradura para cajón	492.01.006

**Incluye:**

- > Núcleo cierre diferente.
- > Roseta para cilindro.
- > Cerradura de pestillo muerto.



## JUEGO DE CERRADURA A PRESIÓN



**Características:**

- Campo de aplicación: Para núcleos de cilindro de montaje frontal.
- Material: Fundición de zinc inyectado.
- Acabado Cerradura: niquelado.
- Ejecución: Con pasador de cierre para puertas deslizables.
- Posición de cerrado: 180°.
- Longitud del cilindro: 27.5 mm (desenclavado 38.5 mm).
- Instalación: para atornillar.

**!** > Solicitar llave de extracción (210.11.090) y contra (239.61.710) por separado.



Descripción	N.º de ref.
Juego de cerradura a presión	492.01.007

**Incluye:**

- > Núcleo cierre diferente.
- > Roseta para cilindro.
- > Cerradura a presión.



## JUEGO DE CERRADURA DE PESTILLO MUERTO PARA CAJÓN / PUERTA DE GABINETE



**Características:**

- > Longitud de pestillo: 13 mm.
- > Acabados:
  - Caja de la cerradura: Nylon negro
  - Cilindro: Zincado
  - Pestillo: Acero niquelado
  - Roseta: Acero niquelado

**!** > Solicitar llave de extracción (210.02.059) y contra (239.61.319) por separado.

Su pequeño diámetro de 19 mm le brinda un mejor aspecto comparada con otras cerraduras similares.

Para puerta de gabinete



Descripción	N.º de ref.
Juego de cerradura de pestillo muerto para puerta de gabinete	492.01.000
Juego de cerradura de pestillo muerto para cajón	492.01.001

**Incluye:**

- > Cilindro con 2 llaves.
- > Roseta para cilindro.
- > Cerradura de pestillo muerto.

Para cajón



## JUEGO DE CERRADURA PARA PUERTA DOBLE DE GABINETE



**Características:**

- > Longitud del pestillo: 13 mm.
- > Acabados:
  - Caja de la cerradura: Nylon negro
  - Cilindro: Zincado
  - Pestillo: Acero niquelado
  - Contra: Acero negro
  - Roseta: Acero niquelado

**!** > Solicitar llave de extracción (210.02.059) por separado.

Su pequeño diámetro le brinda un mejor aspecto comparada con otras cerraduras similares.

Descripción	N.º de ref.
Juego de cerradura para puerta doble de gabinete	492.01.002

**Incluye:**

- > Cilindro con 2 llaves.
- > Roseta para cilindro.
- > Cerradura de pestillo muerto doble.
- > Contra L.
- > Contra Z.



## JUEGO DE CERRADURA A PRESIÓN PARA PUERTA DESLIZABLE DE GABINETE



**Características:**

- > Longitud del pestillo: 8 mm.
- > Acabados:
  - Cuerpo: Nylon negro
  - Cilindro: Zincado niquelado
  - Roseta: Acero niquelado

**!** > Solicitar llave de extracción (210.02.059) por separado.

Su pequeño diámetro le brinda un mejor aspecto comparada con otras cerraduras similares.

Descripción	N.º de ref.
Juego de cerradura a presión para puerta deslizable de gabinete	492.01.003

**Incluye:**

- > Cilindro con 2 llaves.
- > Roseta para cilindro.
- > Cerradura a presión.

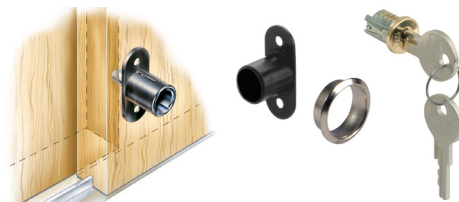

# SISTEMA PARA PUERTAS ELEVABLES

## JUEGO BRAZO DUO CON BISAGRAS



- > Presentaciones de acuerdo a la función de apertura de la puerta.
- > Cada empaque contiene 1 juego Duo, 2 brackets y 1 juego de bisagras.
- > Fijación derecha y/o izquierda.
- > Tabla con valores de peso.



Descripción	Cierre	Complemento	N.º de ref.
Duo	Estándar	Sin bisagra	483.05.144
Duo	Cierre suave	Bisagra cierre suave	483.05.145
Duo	Push	Bisagra push	483.05.146
Duo	Estándar	Bisagra autocierre	483.05.147

Incluye:

- > 1 Brazo Duo.
- > 2 Brackets.
- > 1 Juego de bisagras según aplicación.
- > Broche push (solo para 483.05.146).
- > Tornillería.
- > Instructivo de instalación.



Ángulo de apertura 75°

Multiposición con o sin cierre suave		
Altura de la puerta	Peso máx. en kg de las puertas	
	1 Brazo	2 Brazos
200 mm	9.0	15.0
250 mm	7.0	15.0
300 mm	6.0	12.0
350 mm	5.0	10.0
400mm	4.5	9.0
450 mm	4.0	8.0
500 mm	3.5	7.0

Función de freno		
Altura de la puerta	Peso máx. en kg de las puertas	
	1 Brazo	2 Brazos
200 mm	11.5	15.0
250 mm	9.0	15.0
300 mm	7.5	15.0
350 mm	6.5	13.0
400mm	6.0	11.5
450 mm	5.0	10.0
500 mm	4.5	9.0

Ángulo de apertura 90°

Multiposición con o sin cierre suave		
Altura de la puerta	Peso máx. en kg de las puertas	
	1 Brazo	2 Brazos
200 mm	7.5	15.0
250 mm	6.0	12.0
300 mm	5.0	10.0
350 mm	4.0	8.5
400mm	3.5	7.0
450 mm	3.5	6.5
500 mm	3.0	3.0

Función de freno		
Altura de la puerta	Peso máx. en kg de las puertas	
	1 Brazo	2 Brazos
200 mm	9.5	15.0
250 mm	7.5	15.0
300 mm	6.0	13.0
350 mm	5.5	11.0
400mm	5.0	10.0
450 mm	4.0	8.5
500 mm	4.0	8.0

Ángulo de apertura 110°

Multiposición con o sin cierre suave		
Altura de la puerta	Peso máx. en kg de las puertas	
	1 Brazo	2 Brazos
200 mm	6.0	12.0
250 mm	5.0	9.5
300 mm	4.0	8.0
350 mm	3.0	7.0
400mm	3.0	6.0
450 mm	2.5	5.0
500 mm	2.0	5.0

Función de freno		
Altura de la puerta	Peso máx. en kg de las puertas	
	1 Brazo	2 Brazos
200 mm	8.0	15.0
250 mm	6.0	12.0
300 mm	5.0	10.0
350 mm	4.0	9.0
400mm	4.0	7.5
450 mm	3.5	7.0
500 mm	3.0	6.0



## SISTEMA PARA PUERTAS ELEVABLES DE GABINETE SUPERIOR FREE FLAP H 1.5



- Empaque incluye:
- > 1 Brazo Free Flap 1.5 con tapas decorativas.
  - > 2 Brackets.
  - > 2 Bisagras.
  - > 1 Instructivo.
  - > Llave hexagonal de ajuste.

Para instalación en costado izquierdo o derecho.



Ángulo de apertura 75°

Montaje con apertura push			
Modelo	B	C	D
Altura del gabinete	Peso de la puerta elevable kg		
350 mm	4.6 - 5.3	-	-
400 mm	3.2 - 4.8	4.3 - 7.0*	5.5 - 8.0*
450 mm	2.5 - 4.0	4.0 - 6.3*	5.0 - 7.6*
500 mm	2.2 - 3.5	3.5 - 5.4*	4.7 - 7.3*
550 mm	2.0 - 3.3	2.6 - 5.1	4.0 - 6.9
600 mm	-	2.6 - 4.7	3.6 - 6.3

Montaje con apertura autocierre / cierre suave			
Modelo	A	B	C
Altura del gabinete	Peso de la puerta elevable kg		
350 mm	2.6 - 4.2	3.8 - 6.5	6.2 - 10.9
400 mm	2.3 - 3.3	3.0 - 5.8	5.6 - 10.2
450 mm	2.2 - 3.1	2.7 - 4.6	5.5 - 9.7
500 mm	1.7 - 2.8	2.3 - 4.6	4.6 - 8.5
550 mm	1.6 - 2.6	2.2 - 4.2	4.1 - 6.6
600 mm	1.2 - 2.3	2.1 - 3.9	3.9 - 6.0

Ángulo de apertura 90°

Montaje con apertura push			
Modelo	A	B	C
Altura del gabinete	Peso de la puerta elevable kg		
350 mm	2.4 - 4.2	3.4 - 5.2*	4.7 - 6.9*
400 mm	1.5 - 3.2	3.1 - 4.9*	3.9 - 5.6*
450 mm	1.5 - 2.6	2.6 - 4.2*	3.6 - 5.4*
500 mm	1.4 - 2.4	2.4 - 3.6	3.4 - 5.0
550 mm	1.3 - 2.1	1.9 - 3.2	2.6 - 4.6
600 mm	1.3 - 1.9	1.8 - 3.1	-

Montaje con apertura autocierre / cierre suave			
Modelo	A	B	C
Altura del gabinete	Peso de la puerta elevable kg		
275 mm	2.8 - 3.8	3.5 - 6.0	5.8 - 10.5
300 mm	2.2 - 3.4	3.3 - 5.7	5.2 - 9.0
350 mm	2.1 - 2.9	2.7 - 4.9	4.8 - 8.0
400 mm	1.6 - 2.3	2.3 - 4.6	4.3 - 7.9
450 mm	1.3 - 2.2	2.0 - 3.8	3.8 - 6.3
500 mm	1.2 - 2.0	1.7 - 3.4	3.4 - 6.0
550 mm	1.2 - 1.9	1.7 - 3.0	3.0 - 5.1
600 mm	0.9 - 1.6	1.6 - 3.0	3.0 - 4.7

Ángulo de apertura 110°

Montaje con apertura push			
Modelo	A	B	C
Altura del gabinete	Peso de la puerta elevable kg		
300 mm	2.0 - 3.6	2.8 - 5.3	-
350 mm	2.0 - 3.4	2.7 - 4.6	3.6 - 5.6
400 mm	1.8 - 2.9	2.6 - 3.9	3.5 - 5.0
450 mm	1.4 - 2.2	2.2 - 3.7	2.9 - 4.4
500 mm	1.3 - 2.2	2.0 - 3.4	2.6 - 3.7
550 mm	1.0 - 1.8	1.6 - 3.2	2.3 - 3.9
600 mm	-	1.5 - 2.7	2.2 - 3.4

Montaje con apertura autocierre / cierre suave			
Modelo	A	B	C
Altura del gabinete	Peso de la puerta elevable kg		
275 mm	1.9 - 2.8	2.6 - 4.3	4.2 - 7.1
300 mm	1.1 - 2.4	2.4 - 4.1	4.0 - 7.0
350 mm	1.1 - 2.1	2.1 - 3.7	3.6 - 6.4
400 mm	1.1 - 1.7	1.7 - 3.2	3.2 - 5.5
450 mm	1.0 - 1.6	1.6 - 2.8	2.8 - 5.5
500 mm	1.0 - 1.4	1.3 - 2.5	2.5 - 4.5
550 mm	0.8 - 1.3	1.3 - 2.2	2.2 - 3.9
600 mm	0.7 - 1.2	1.2 - 2.2	2.2 - 4.3

## SISTEMA PARA PUERTAS ELEVABLES DE GABINETE SUPERIOR FREE FLAP 1.7



- Empaque incluye:
- > 2 Brazos Free Flap 1.7 con tapas decorativas.
  - > 2 Brackets.
  - > 1 Instructivo.
  - > Tornillería.



- > Acabados: - Tapa gris  
- Tapa blanca



 Tornillos premontados en brazo para una instalación más rápida e intuitiva.

Descripción	Acabado	N.º de ref.
Free Flap 1.7 A	Gris	493.05.460
Free Flap 1.7 B	Gris	493.05.461
Free Flap 1.7 C	Gris	493.05.462
Free Flap 1.7 A	Blanco	493.05.470
Free Flap 1.7 B	Blanco	493.05.471
Free Flap 1.7 C	Blanco	493.05.472

Tabla de valores orientativos para peso de puerta elevable máx.

Modelo	A	B	C
Altura del armario	Peso de la puerta elevable kg		
250 mm	1.3 - 3.8	2.9 - 6.4	5.4 - 11.8
275 mm	1.2 - 3.3	2.5 - 5.7	4.8 - 10.6
300 mm	1.1 - 3.1	2.4 - 5.1	4.4 - 9.6
325 mm	1.0 - 2.8	2.1 - 4.6	4.8 - 8.8
350 mm	0.9 - 2.6	2.0 - 4.2	3.7 - 8.1
375 mm	0.9 - 2.3	1.9 - 3.8	3.5 - 7.5
400 mm	0.8 - 2.1	1.7 - 3.6	3.2 - 7.0

## SISTEMA PARA PUERTAS ELEVABLES DE GABINETE SUPERIOR FREE FLAP 3.15



- Empaque incluye:
- > 2 Brazos Free Flap 3.15 con tapas decorativas.
  - > 2 Brackets.
  - > 1 Instructivo.
  - > Tornillería.



- > Acabados: - Tapa gris  
- Tapa blanca



 Tornillos premontados en brazo para una instalación más rápida e intuitiva.

Descripción	Acabado	N.º de ref.
Free Flap 3.15 D	Gris	493.05.463
Free Flap 3.15 E	Gris	493.05.464
Free Flap 3.15 F	Gris	493.05.465
Free Flap 3.15 G	Gris	493.05.466
Free Flap 3.15 D	Blanco	493.05.473
Free Flap 3.15 E	Blanco	493.05.474
Free Flap 3.15 F	Blanco	493.05.475
Free Flap 3.15 G	Blanco	493.05.476

Tabla de valores orientativos para peso de puerta elevable máx.

Modelo	D	E	F	G
Altura del armario	Peso de la puerta elevable kg			
400 mm	4.7 - 9.6	5.9 - 12.4	8.9 - 18.6	11.8 - 23.3
425 mm	4.4 - 9.0	5.6 - 11.6	8.3 - 17.4	11.0 - 21.8
450 mm	4.1 - 8.4	5.2 - 10.9	7.8 - 16.3	10.4 - 20.5
500 mm	3.9 - 8.0	4.9 - 10.3	7.4 - 15.4	9.8 - 19.3
525 mm	3.7 - 7.5	4.7 - 9.7	7.0 - 14.6	9.2 - 18.3
550 mm	3.5 - 7.1	4.4 - 9.2	6.6 - 13.9	8.8 - 17.3
575 mm	3.3 - 6.8	4.2 - 8.8	6.3 - 13.2	8.3 - 16.5
600 mm	3.2 - 6.5	4.0 - 8.4	6.0 - 12.5	8.0 - 15.6
650 mm	3.0 - 6.2	3.8 - 8.0	5.7 - 12.0	7.6 - 15.0

# CORREDERAS

## CORREDERAS CON BALEROS V - PACK / EXTENSIÓN COMPLETA

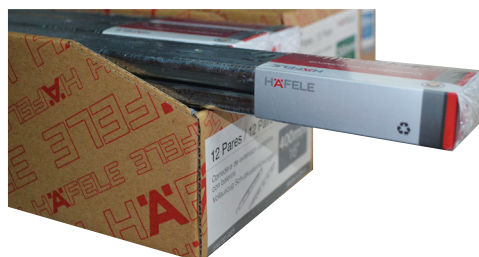

Incluye:

- > Tornillos para mejor fijación.
  - Variante (sin punta) fijación al mueble
  - Gripper (con punta) fijación al cajón
- > Medida identificable por color.
- > Caja despachadora, ideal para mostrador y autoservicio.
- > Instructivo.
- > Empaque individual del producto (con film termocontraíble).
- > Cierre suave mejorado, mejor apertura y cierre.
- > Capacidad de carga: 30 kg máximo.
- > Empaque: 12 pares por paquete.

Extensión completa con baleros				
N.º de ref.		Descripción	Largo	Medida
494.02.661	●	Extensión completa con baleros	300 mm	12"
494.02.662	●	Extensión completa con baleros	350 mm	14"
494.02.663	●	Extensión completa con baleros	400 mm	16"
494.02.664	●	Extensión completa con baleros	450 mm	18"
494.02.665	●	Extensión completa con baleros	500 mm	20"
494.02.666	●	Extensión completa con baleros	550 mm	22"
494.02.667	●	Extensión completa con baleros	600 mm	24"



Extensión completa con baleros				
N.º de ref.		Descripción	Largo	Medida
494.02.641	●	Extensión completa / Cierre suave	300 mm	12"
494.02.642	●	Extensión completa / Cierre suave	350 mm	14"
494.02.643	●	Extensión completa / Cierre suave	400 mm	16"
494.02.644	●	Extensión completa / Cierre suave	450 mm	18"
494.02.645	●	Extensión completa / Cierre suave	500 mm	20"
494.02.646	●	Extensión completa / Cierre suave	550 mm	22"
494.02.647	●	Extensión completa / Cierre suave	600 mm	24"



Extensión completa con baleros				
N.º de ref.		Descripción	Largo	Medida
494.02.621	●	Extensión completa Push	300 mm	12"
494.02.622	●	Extensión completa Push	350 mm	14"
494.02.623	●	Extensión completa Push	400 mm	16"
494.02.624	●	Extensión completa Push	450 mm	18"
494.02.625	●	Extensión completa Push	500 mm	20"
494.02.626	●	Extensión completa Push	550 mm	22"
494.02.627	●	Extensión completa Push	600 mm	24"



# MANIJAS

## MANIJA TUBULAR



- Incluye:
- > 1 placa lateral.
  - > 1 contrachapa.
  - > Material de instalación.
  - > 2 Llaves de pernos.



- Incluye:
- > Tornillería.
  - > 3 llaves dentadas.

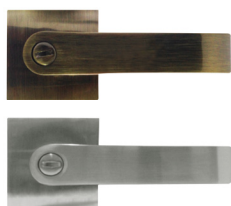

Aplicación	Acabado	Descripción	N.º de ref.
Entrada	Cromo satinado	Llave - llave	489.10.238
Recámara	Cromo satinado	Llave - mariposa	489.10.235
W.C.	Cromo satinado	Privacidad	489.10.236

- Material y acabado:
- > Información técnica.
  - > Material: Acero de inoxidable.
  - > Apertura: Aplicable para puertas izquierda y derecha.
  - > Aplicaciones: Para espesor de puerta 35 mm - 50 mm.

Aplicación	Acabado	Descripción	N.º de ref.
W.C.	Zincado	Privacidad	489.10.334
W.C.	Bronce antiguo	Privacidad	489.10.335
Recámara / Entrada	Bronce antiguo	Llave - mariposa	489.10.671
Recámara / Entrada	Zincado	Llave - mariposa	489.10.670

- Material y acabado:
- > Aleación de zinc.
  - > Palanca de bloqueo.
  - > Acabado latón antiguo o zincado.
  - > Distancia ajustable entre canto y manija de 60 mm a 70 mm.
  - > Grosor de puerta de 35 mm a 50 mm.
  - > Probada por hasta 200,000 ciclos.
  - > Empaque blister.

## SET DE MANIJA RESIDENCIAL



- > Set de manija residencial.
- > Material: Latón macizo.
- > Cilindro único.
- > 3 llaves de pernos.
- > Probado por hasta 200 000 ciclos.
- > Cierre de 5 pines para alta seguridad.
- > Incluye tornillería.
- > Empaque blister.

Descripción	Acabado	N.º de ref.
Manija residencial	Latón antiguo	489.94.411
Manija residencial	Níquel satinado	489.94.611

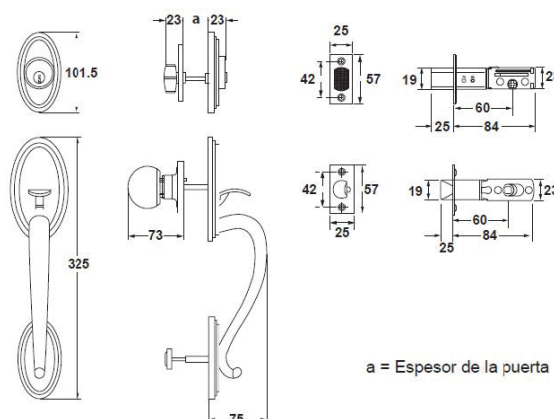

## MANIJAS V-PACK

### MANIJAS EN EMPAQUE VISUAL



Entrada principal



Baño



Recámara



FÁCIL DE PEDIR

Un solo código para recibir soluciones completas



TODO LO QUE NECESITAS

Productos con tornillería, instructivo, plantilla de perforación incluida\*



LISTO PARA INSTALAR

Tornillos premontados, instalación rápida y fácil

### JUEGO DE MANIJA ARGOS



Material y acabado:

- > Manija: Acero inoxidable / mate.
- > Mecanismo: Acero galvanizado.
- > Placa lateral: Acero inoxidable / mate.
- > Cilindro: Latón niquelado / mate.

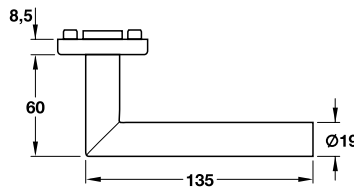
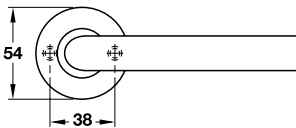
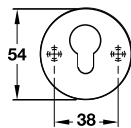

Descripción	N.º de ref.
Llave - llave de puntos (entrada)	499.10.073
Llave - mariposa (recámara)	499.10.074
Indicador (W.C.)	499.10.075

Incluye:

- > 2 Manijas.
- > 2 Rosetas.
- > 2 Bocallaves.
- > 1 Cilindro o 1 indicador.
- > 1 Mecanismo de cerradura.
- > 3 Llaves.
- > Material de instalación.

### JUEGO DE MANIJA MIKONOS



Material y acabado:

- > Manija: Acero inoxidable / mate.
- > Mecanismo: Acero galvanizado.
- > Placa lateral: Acero inoxidable / mate.
- > Cilindro: Latón niquelado / mate.

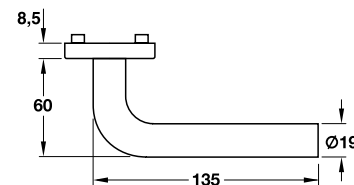
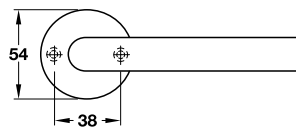
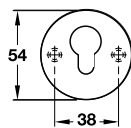

Descripción	N.º de ref.
Llave - llave de puntos (entrada)	499.10.043
Llave - mariposa (recámara)	499.10.044
Indicador (W.C.)	499.10.045

Incluye:

- > 2 Manijas.
- > 2 Rosetas.
- > 2 Bocallaves.
- > 1 Cilindro o 1 indicador.
- > 1 Mecanismo de cerradura.
- > 3 Llaves.
- > Material de instalación.

## JUEGO DE MANIJA CRETA



- Material y acabado:
- > Manija: Acero inoxidable / mate.
  - > Mecanismo: Acero galvanizado.
  - > Placa lateral: Acero inoxidable / mate.
  - > Cilindro: Latón niquelado / mate.

Descripción	N.º de ref.
Llave - llave de puntos (entrada)	499.10.076
Llave - mariposa (recámara)	499.10.077
Indicador (WC)	499.10.078

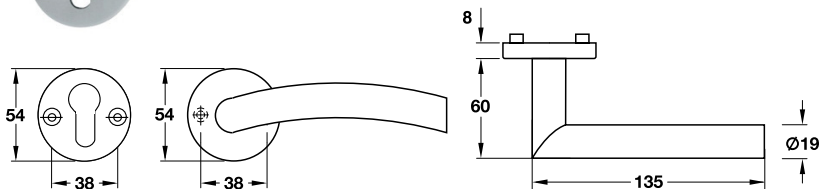

- Incluye:
- > 2 Manijas.
  - > 2 Rosetas.
  - > 2 Bocallaves.
  - > 1 Cilindro o 1 indicador.
  - > 1 Mecanismo de cerradura.
  - > 3 Llaves.
  - > Material de instalación.

## JUEGO DE MANIJA MILOS



- Material y acabado:
- > Manija: Acero inoxidable / mate.
  - > Mecanismo: Acero galvanizado.
  - > Placa lateral: Acero inoxidable / mate.
  - > Cilindro: Latón niquelado / mate.

Descripción	N.º de ref.
Llave - llave de puntos (entrada)	499.10.046
Llave - mariposa (recámara)	499.10.047
Indicador (W.C.)	499.10.048

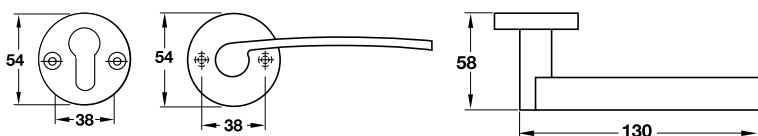

- Incluye:
- > 2 Manijas.
  - > 2 Rosetas.
  - > 2 Bocallaves.
  - > 1 Cilindro o 1 indicador.
  - > 1 Mecanismo de cerradura.
  - > 3 Llaves.
  - > Material de instalación.

## JUEGO DE MANIJA RODAS



- Material y acabado:
- > Manija: Acero inoxidable / mate.
  - > Mecanismo: Acero galvanizado.
  - > Placa lateral: Acero inoxidable / mate.
  - > Cilindro: Latón niquelado / mate.

Descripción	N.º de ref.
Llave - llave de puntos (entrada)	499.10.190
Llave - mariposa (recámara)	499.10.191
Indicador (W.C.)	499.10.192

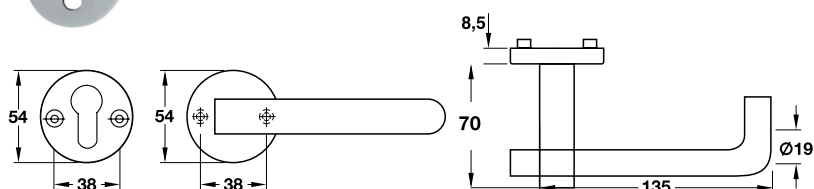

- Incluye:
- > 2 Manijas.
  - > 2 Rosetas.
  - > 2 Bocallaves.
  - > 1 Cilindro o 1 indicador.
  - > 1 Mecanismo de cerradura.
  - > 3 Llaves.
  - > Material de instalación.

## JUEGO DE MANIJA PATMOS



- Material y acabado:
- > Manija: Acero inoxidable / mate.
  - > Mecanismo: Acero galvanizado.
  - > Placa lateral: Acero inoxidable / mate.
  - > Cilindro: Latón niquelado / mate.

Descripción	N.º de ref.
Llave - llave de puntos (entrada)	499.10.049
Llave - mariposa (recámara)	499.10.050
Indicador (W.C.)	499.10.051

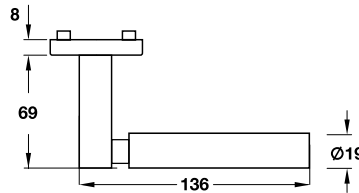
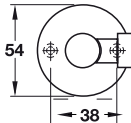
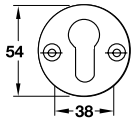

- Incluye:
- > 2 Manijas.
  - > 2 Rosetas.
  - > 2 Bocallaves.
  - > 1 Cilindro o 1 indicador.
  - > 1 Mecanismo de cerradura.
  - > 3 Llaves.
  - > Material de instalación.

## JUEGO DE MANIJA LIPSI



- Material y acabado:
- > Manija: Acero inoxidable / mate.
  - > Mecanismo: Acero galvanizado.
  - > Placa lateral: Acero inoxidable / mate.
  - > Cilindro: Latón niquelado / mate.

Descripción	N.º de ref.
Llave - llave de puntos (entrada)	499.10.070
Llave - mariposa (recámara)	499.10.071
Indicador (W.C.)	499.10.072

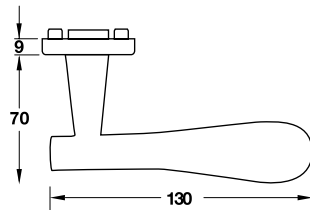
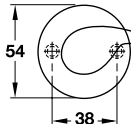
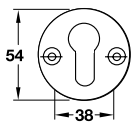

- Incluye:
- > 2 Manijas.
  - > 2 Rosetas.
  - > 2 Bocallaves.
  - > 1 Cilindro o 1 indicador.
  - > 1 Mecanismo de cerradura.
  - > 3 Llaves.
  - > Material de instalación.

## JUEGO DE MANIJA KYTHIRA



- Material y acabado:
- > Manija: Acero inoxidable / mate.
  - > Mecanismo: Acero galvanizado.
  - > Placa lateral: Acero inoxidable / mate.
  - > Cilindro: Latón niquelado / mate.

Descripción	N.º de ref.
Llave - llave de puntos (entrada)	499.10.052
Llave - mariposa (recámara)	499.10.053
Indicador (W.C.)	499.10.054

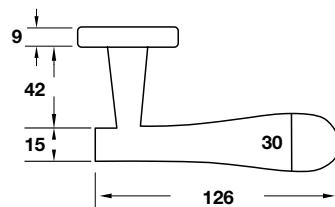
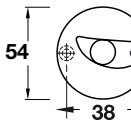
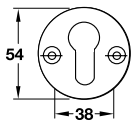

- Incluye:
- > 2 Manijas.
  - > 2 Rosetas.
  - > 2 Bocallaves.
  - > 1 Cilindro o 1 indicador.
  - > 1 Mecanismo de cerradura.
  - > 3 Llaves.
  - > Material de instalación.

## JUEGO DE MANIJA CORFU



- Material y acabado:
- > Manija: Acero inoxidable / mate.
  - > Mecanismo: Acero galvanizado.
  - > Placa lateral: Acero inoxidable / mate.
  - > Cilindro: Latón niquelado / mate.

Descripción	N.º de ref.
Llave - llave de puntos (entrada)	499.10.064
Llave - mariposa (recámara)	499.10.065
Indicador (W.C.)	499.10.066

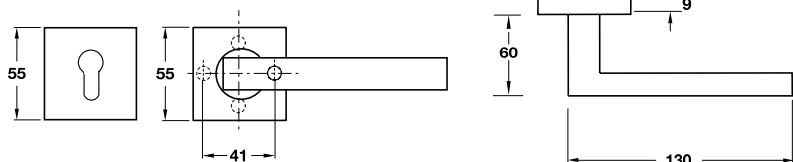

- Incluye:
- > 2 Manijas.
  - > 2 Rosetas.
  - > 2 Bocallaves.
  - > 1 Cilindro o 1 indicador.
  - > 1 Mecanismo de cerradura.
  - > 3 Llaves.
  - > Material de instalación.

## JUEGO DE MANIJA SARIA



- Material y acabado:
- > Manija: Acero inoxidable / mate.
  - > Mecanismo: Acero galvanizado.
  - > Placa lateral: Acero inoxidable / mate.
  - > Cilindro: Latón niquelado / mate.

Descripción	N.º de ref.
Llave - llave de puntos (entrada)	499.10.186
Llave - mariposa (recámara)	499.10.187
Indicador (W.C.)	499.10.188

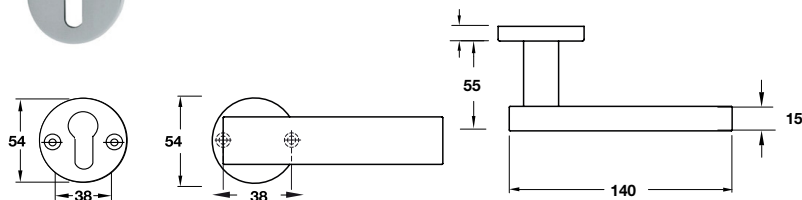

- Incluye:
- > 2 Manijas.
  - > 2 Rosetas.
  - > 2 Bocallaves.
  - > 1 Cilindro o 1 indicador.
  - > 1 Mecanismo de cerradura.
  - > 3 Llaves.
  - > Material de instalación.

## JUEGO DE MANIJA ARGOS - DUAL



- Material y acabado:
- > Manija: Acero inoxidable combinación / mate y pulido.
  - > Mecanismo: Acero galvanizado.
  - > Placa lateral: Acero inoxidable / mate.
  - > Cilindro: Latón niquelado / mate.

Descripción	N.º de ref.
Llave - llave de puntos (entrada)	499.10.058
Llave - mariposa (recámara)	499.10.059
Indicador (W.C.)	499.10.060

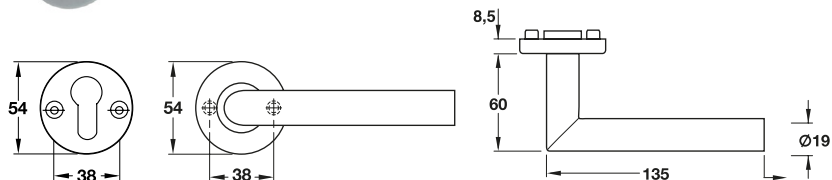

- Incluye:
- > 2 Manijas.
  - > 2 Rosetas.
  - > 2 Bocallaves.
  - > 1 Cilindro o 1 indicador.
  - > 1 Mecanismo de cerradura.
  - > 3 Llaves.
  - > Material de instalación.



## JUEGO DE MANIJA MIKONOS - DUAL



- Material y acabado:
- > Manija: Acero inoxidable / mate.
  - > Mecanismo: Acero galvanizado.
  - > Placa lateral: Acero inoxidable / mate.
  - > Cilindro: Latón niquelado / mate.

Descripción	N.º de ref.
Llave - llave de puntos (entrada)	499.10.061
Llave - mariposa (recámara)	499.10.062
Indicador (W.C.)	499.10.063

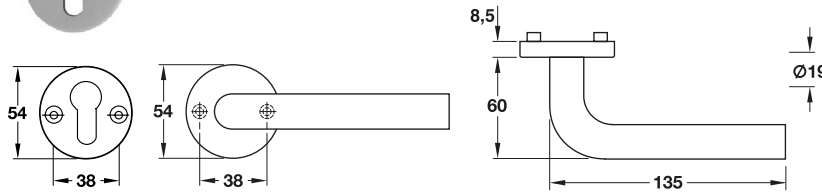

- Incluye:
- > 2 Manijas.
  - > 2 Rosetas.
  - > 2 Bocallaves.
  - > 1 Cilindro o 1 indicador.
  - > 1 Mecanismo de cerradura.
  - > 3 Llaves.
  - > Material de instalación.

## JUEGO DE MANIJA SAMOS - DUAL

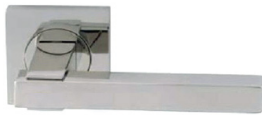

- Material y acabado:
- > Manija: Acero inoxidable combinación / mate pulido.
  - > Mecanismo: Acero galvanizado.
  - > Placa lateral: Acero inoxidable / mate.
  - > Cilindro: Latón niquelado / mate.

Descripción	N.º de ref.
Llave - llave de puntos (entrada)	499.10.067
Llave - mariposa (recámara)	499.10.068
Indicador (W.C.)	499.10.069

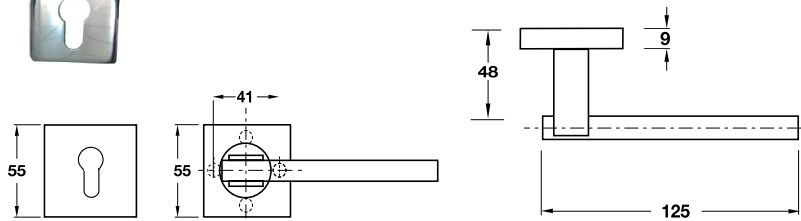

- Incluye:
- > 2 Manijas
  - > 2 Rosetas
  - > 2 Bocallaves
  - > 1 Cilindro o 1 indicador
  - > 1 Mecanismo de cerradura
  - > 3 Llaves
  - > Material de instalación.



## JUEGO DE MANIJA ARGOS NEGRO GRAFITO

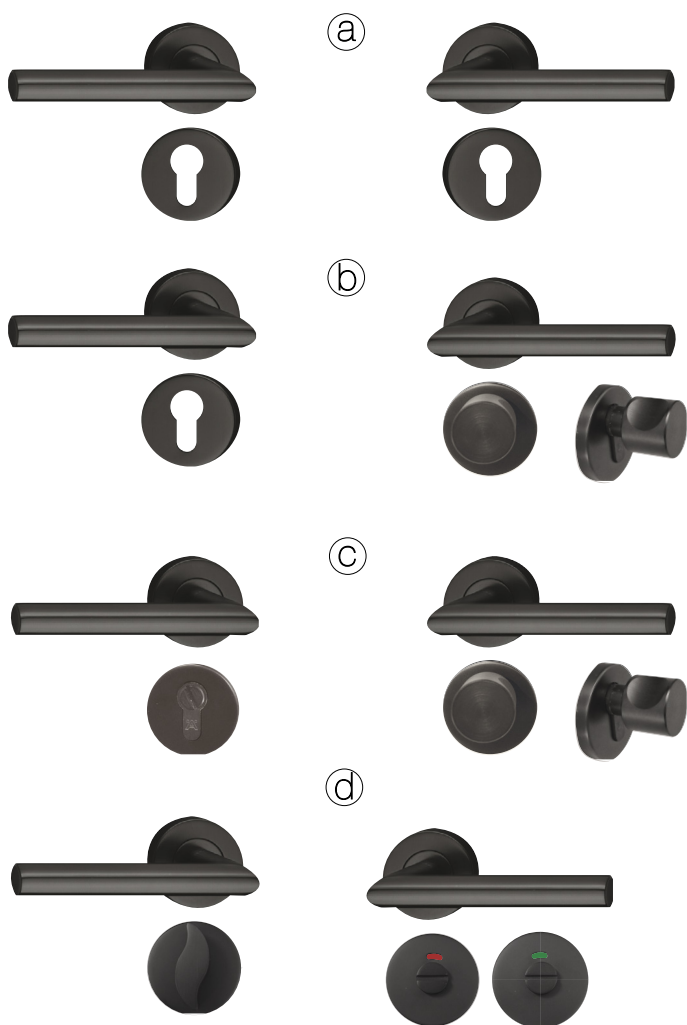

Aplicación	Descripción	N.º de ref.
Entrada	Llave - llave	499.10.166
Recámara	Llave - mariposa	499.10.167
W.C. (sin indicador)	Privacidad	499.10.168
W.C. (con indicador)	Mariposa - indicador	499.10.169

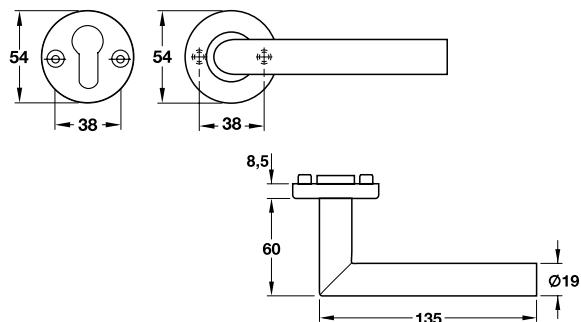

Incluye:

> Material: Acero Inox.

> Mecanismos:

- a) Llave - llave
- b) Llave - mariposa
- c) Privacidad
- d) Mariposa - indicador

> Llave de puntos.

> Para puerta abatible.

> Mecanismo para embutir (tipo cassette) / reversible.

> Acabado: Negro grafito.

> Mecanismo para embutir de acero galvanizado / vista placa negro.

# PROTECCIÓN PARA SUPERFICIES (CLÓSET / COCINA / HOTEL)

## RIELES DE PROTECCIÓN PARA SUPERFICIES

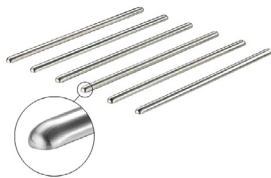

**¡AUTOADHERIBLES!**



Descripción	N.º de ref.
Rieles de protección para superficies	808.90.091

Material y acabado:

- > Zinc.
- > Color: Acero inoxidable.

Incluye:

- > 6 Rieles de protección de 450 mm de largo autoadheribles.

## CÍRCULOS DE PROTECCIÓN PARA SUPERFICIES



**¡AUTOADHERIBLES!**



Descripción	N.º de ref.
Círculos de protección para superficies	808.90.048

Material y acabado:

- > Zinc.
- > Color: Acero inoxidable.
- > 3,5 mm altura.
- > Ø 55 mm / 30 mm.

Incluye:

- > 6 Círculos de protección pequeños autoadheribles.
- > 1 Círculo de protección grande autoadheribles.

## SOPORTE PARA ESCOBA

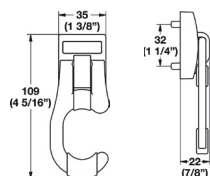
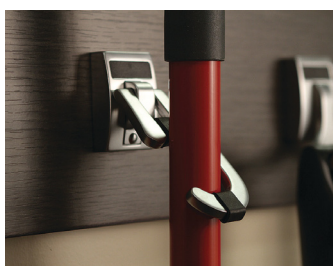

Descripción	N.º de ref.
Soporte para escoba	807.69.050

Area de aplicación:

Para utensilios de limpieza con sujetador alargado como escoba o trapeador.

Material y acabado:

- > Zinc.
- > Color: Aluminio.

Medidas:

- > Ancho 35 mm.
- > Prof. 22 mm.
- > Altura 109 mm.

Incluye:

- > 1 Soporte para escoba.
- > Tornillería.
- > Tapa decorativa.



# TOPCO

Area de producción  
y empaque

Soluciones Häfele en un nuevo empaque, con todo incluido  
y listas para una fácil instalación.

FÁCIL DE PEDIR / TODO LO QUE NECESITAS /  
LISTO PARA INSTALAR

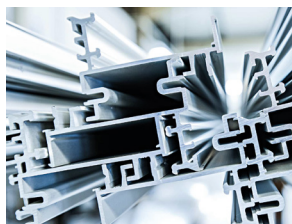

Nuestras soluciones TOPCO están representadas por un solo código en sistema, de este modo recibes una solución con todos sus componentes en un solo empaque.



FÁCIL DE  
PEDIR



Soluciones con todos sus componentes, instructivos y tornillería, todo lo que necesitas en un solo lugar.



TODO LO QUE  
NECESITAS

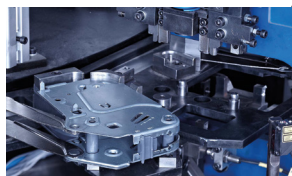

Instrucciones claras y con imágenes, plantillas de perforación, tornillería y pre ensamblaje, TOPCO lo tiene todo.



LISTO PARA  
INSTALAR

Pregunta por nuestras soluciones personalizables para cualquier proyecto.

# TOPCO ILUMINACIÓN Y SONIDO

## SISTEMA DE SONIDO 105 CON CONDUCTOR DE AUDIO DE 5 W



- > Compatible con sistema de iluminación Loox.
- > Tecnología Bluetooth.
- > Sistema de audio sin bocinas.
- > Tus muebles se convertirán en un cuerpo de resonancia.
- > Puedes escuchar desde cualquier smartphone, computadora o tablet.

Descripción	N.º de ref.
Sistema de sonido 105 con cond. de sonido de 5w	498.35.800

- Incluye:
- A) Sistema de sonido 105
  - B) 1 Cable de alimentación
  - C) 1 Fuente de alimentación
- > Instructivo.

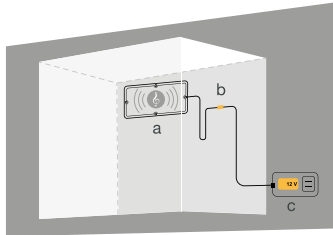

- Recomendaciones:
- > Rango de recepción hasta 10 m.
  - > Ideal para instalación detrás de gabinetes.
  - > Ideal para ocultar en plafones.



Diagrama de ejemplificación de distribución, no escala real.

## SET DE 3 LÁMPARAS SPOT LED CON INTERRUPTOR A PRESIÓN

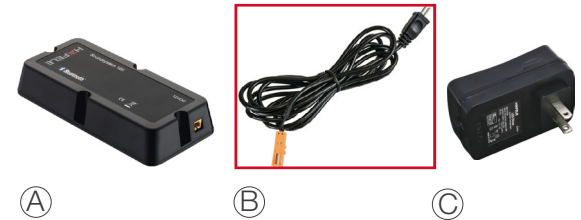

- > Alimentador extra plano
- > Diseño delgado

- Recomendaciones:
- > Instalar las lámparas con 1 m de distancia entre una y otra para una iluminación óptima de trabajo.
  - > Lámpara autoadherible / atornillable a cualquier superficie.

Descripción	N.º de ref.
Set de 3 lámparas spot LED con interruptor a presión / Luz cálida 3000 K	498.52.311

- Incluye:
- A) 3 piezas spot LED de 3000 K consumo energético ponderado (kWh / 1.000 h) 1.65 W
  - B) 1 Interruptor a presión
  - C) 1 Cable primario
  - D) 1 Alimentador de 12 V salida 0-20 V / entrada 100-240 V, 50-60 Hz
- > Instructivos de instalación.

Descripción	N.º de ref.
Set de 3 lámparas spot LED con interruptor a presión / Luz Fría 5000 K	498.52.310

- Incluye:
- A) 3 piezas spot LED de 5000 K consumo energético ponderado (kWh / 1.000 h) 1.65 W
  - B) 1 Interruptor a presión
  - C) 1 Cable primario
  - D) 1 Alimentador de 12 V salida 0-20 V / entrada 100-240 V, 50-60 Hz
- > Instructivos de instalación.



Diagrama de ejemplificación de distribución, no escala real.

### PERFIL PARA CAJÓN / GABINETE INFERIOR CON TIRA LED Y SENSOR DE MOVIMIENTO INCLUIDO

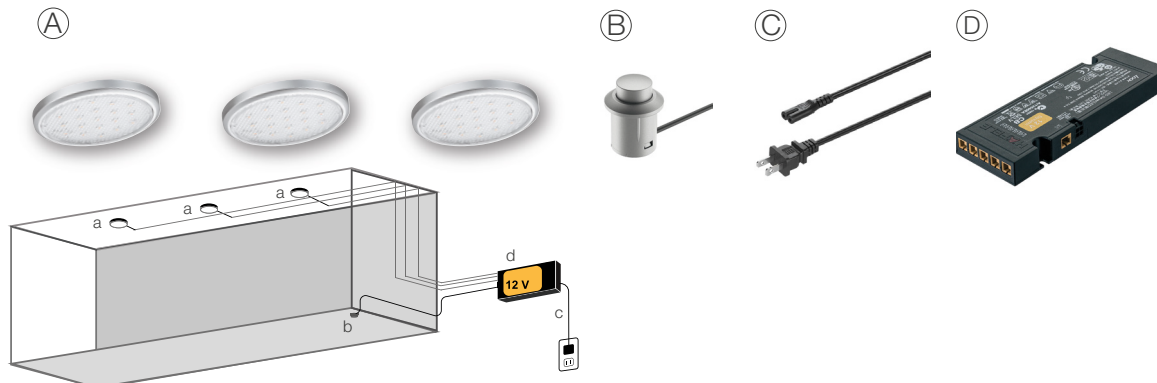

- > Fácil de instalar.
- > Compatible con nuestro sistema Loox 12 V.
- > Para cajón y gabinete inferior de 300 mm / 450 mm / 600 mm de largo.

Descripción	Watts	N.º de ref.
Juego para cajón/gabinete inferior 300 mm	1.5 W	498.52.966
Juego para cajón/gabinete inferior 450 mm	2.2 W	498.52.967
Juego para cajón/gabinete inferior 600 mm	3 W	498.52.968

- Incluye:
- A) 1 Perfil de aluminio con tira LED de 4000 K
  - B) Clips de fijación**
  - C) 1 Sensor de movimiento para perfil
  - > Tornillería.
  - > Instructivo.

Favor de solicitar por separado el alimentador y cable primario según los watts consumidos.

Alimentador:

< 15W	833.74.941
< 20W	833.74.960
< 40W	833.74.963
< 60W	<b>833.74.913</b>

Todos los alimentadores cuentan con 6 entradas.

Cable primario: 833.89.003

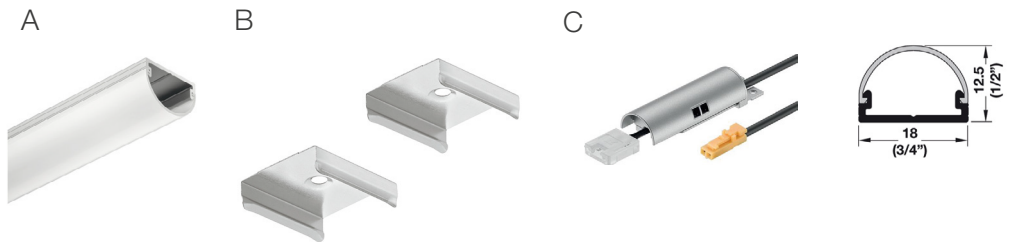

### PERFIL SOBREPUESTO PARA ALACENAS SUPERIORES CON TIRA LED Y SENSOR DE MOVIMIENTO INCLUIDO

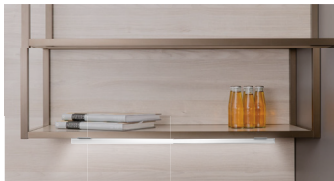

- > Fácil de instalar.
- > Compatible con nuestro sistema Loox 12 V.
- > Para gabinetes de 600 mm / 900 mm de largo.

Descripción	Watts	N.º de ref.
Juego para alacena superior 600 mm	6 W	498.52.972
Juego para alacena superior 900 mm	9 W	498.52.973

- Incluye:
- A) 1 Perfil de aluminio con tira LED de 4000k**
  - B) Clips de fijación**
  - C) 1 Sensor de movimiento para perfil**
  - > Tornillería.
  - > Instructivo.

Favor de solicitar por separado el alimentador y cable primario según los watts consumidos.

Alimentador

< 15W	833.74.941
< 20W	833.74.960
< 40W	833.74.963
< 60W	<b>833.74.913</b>

Todos los alimentadores cuentan con 6 entradas.

Cable primario 833.89.003

Capacidad de lámparas por alimentador de 600 mm y 900 mm

600 mm	900 mm	Watts	N.º de cat.
3 lámparas	2 lámparas	20 W	833.74.960
6 lámparas	4 lámparas	40 W	833.74.962
6 lámparas	6 lámparas	60 W	833.74.913

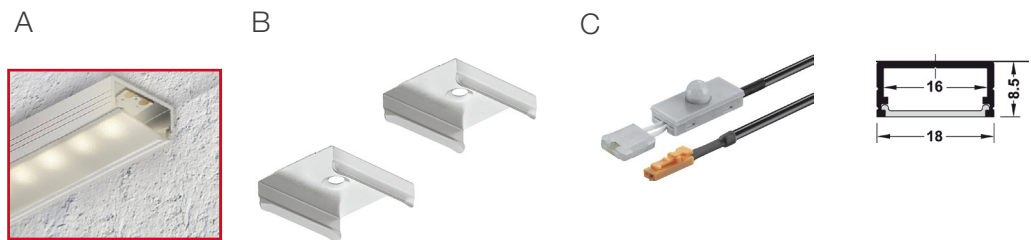

**PERFIL PARA CLÓSET CON TIRA LED Y SENSOR DE MOVIMIENTO INCLUIDO**



- > Fácil de instalar.
- > Atornillable.
- > Compatible con nuestro sistema Loox 12 V.
- > Para gabinetes de **900 mm / 1200 mm** de largo.

Descripción	Watts	N.º de ref.
Juego Perfil Clóset 900 mm	6 W	498.52.976
Juego Perfil Clóset 1200 mm	9 W	498.52.974

- Incluye:
- A) 2 Perfiles de aluminio con tira LED de 4000 K
  - B) 8 Clips de fijación
  - C) 2 Sensores de movimiento para perfil
  - D) 1 Alimentador de muro
  - E) Cables de conexión
  - > Tornillería.
  - > Instructivo.

e UL US R HS I

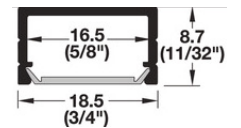
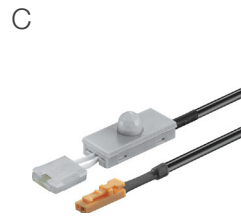
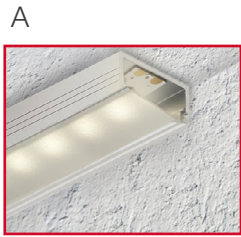

# HÄFELE

**Corporativo Häfele de México, S.A. de C.V.**

Circuito el Marqués Norte No. 82 Parque Industrial El Marqués.

El Marqués, Querétaro. C.P. 76246.

Tel: (442) 296 8600 / 800 801 3000

[www.hafele.com.mx](http://www.hafele.com.mx)

@hafelemexico

