



HERRAJES DE UNIÓN

2019



PERNO EXPANSIBLE

SC 8/60

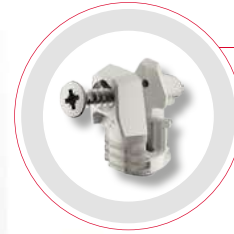

CONECTOR TRASERO

RPC S 15/25



CONECTOR DE ESTANTE

TAB 15

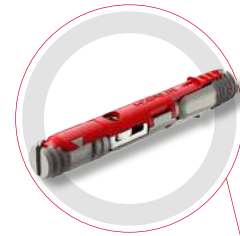

PERNO EXPANSIBLE

SC 8/60



SOPORTE DE ESTANTE

3 mm and 5 mm



CONECTOR TRASERO

RPC S 15/25

HÉROES INVISIBLES

NUESTRO SISTEMA DE CONECTORES DE ÚLTIMA GENERACIÓN

SOLUCIONES INTELIGENTES EN CONECTORES PARA MUEBLES DE ÚLTIMA GENERACIÓN

Los conectores Ixconnect son la solución ingeniosa para cualquiera que diseñe, manufacture e instale muebles. La última generación de nuestro sistema de conectores es casi invisible, más funcional y más fácil de usar que nunca. Estos pequeños héroes no solo resaltan el diseño, sino que también facilitan la fabricación. Hacen que el ensamble e instalación de muebles sea más conveniente y eficiente. Con la selección de conectores más intuitiva del mundo, somos el socio ideal para el desarrollo innovador de todos los fabricantes e instaladores de muebles.



CONECTOR DE CRISTAL
3 mm and 5 mm



CONECTOR TRASERO
RPC G 13/20



PERNO EXPANSIBLE
SC 8/25

IXCONNECT es nuestra línea de herrajes para unión y armado de muebles, con la que obtendrás resultados inmejorables.

- MATERIAL

Para maderas sólidas y tableros

- DISEÑO / CONSTRUCCIÓN

Vanguardista y sistematización en la técnica de construcción.

- COSTO / BENEFICIO

Una excelente logística que ofrece la provisión de productos en tiempo y forma.

- TRANSPORTE / INSTALACIÓN

Envíos a gran escala con reducción de volúmen. Montaje más sencillo, sin ruido ni polvo.

- CALIDAD / FUNCIONALIDAD

Uniones de alta resistencia y soluciones específicas para cada tipo de mueble con calidad alemana.

- SERVICIO

Asesoramiento profesional y asistencia en la construcción de muebles.

SISTEMA MINIFIX

Con este herraje se garantiza una unión sólida e indeformable, permitiendo ensamblar dos paneles a 90° con toda precisión.

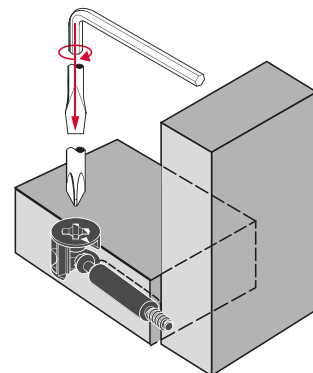

El perno de cabeza semi circular se introduce en el hueco esférico de la carcasa del herraje Minifix y se aprieta media vuelta en dirección de las manecillas del reloj para estabilizar la unión.

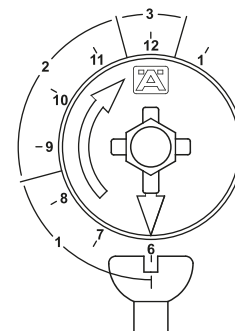

SISTEMA MINIFIX

MEDIDAS DE PERFORACIÓN

La medida B es la distancia del centro de la caja Minifix hasta el borde del tablero. Se manejan 2 medidas: 24 y 34 mm. La más usual y comercial es la de 34 mm.

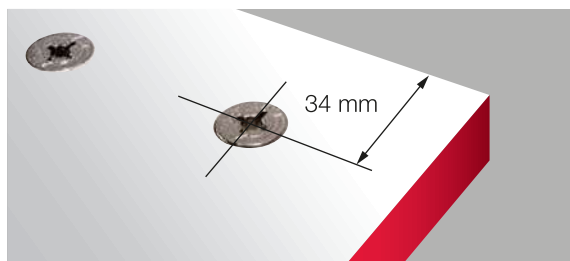
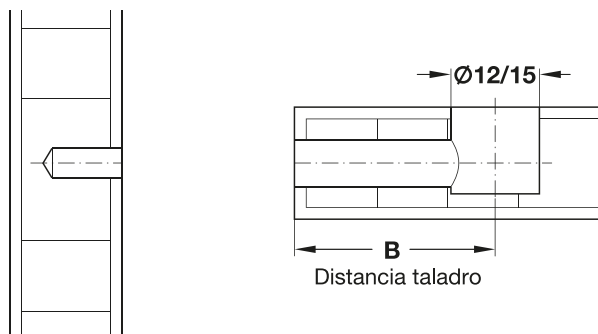

La medida A aplica para 2 dimensiones:

- La perforación en **el canto** para el paso del perno que es la mitad del espesor del material que se vaya a utilizar.
 - Para grosor de material de 16 mm **A = 8 mm**
 - Para grosor de material de 19 mm **A = 9.5 mm**

$$A = \frac{\text{grosor del tablero}}{2}$$

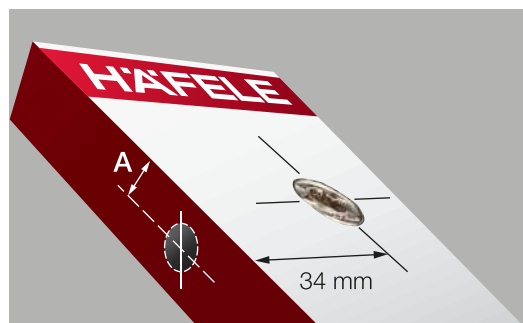
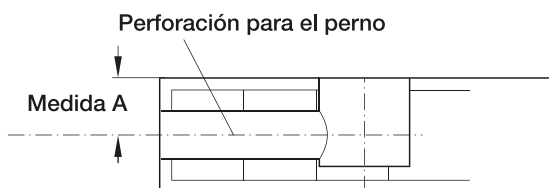

- La distancia **del centro del perno** hasta el borde del panel, siendo ésta la mitad del material que se va a utilizar.
 - Para grosor de material 16mm **A = 8 mm**
 - Para grosor de material 19 mm **A = 9.5 mm**

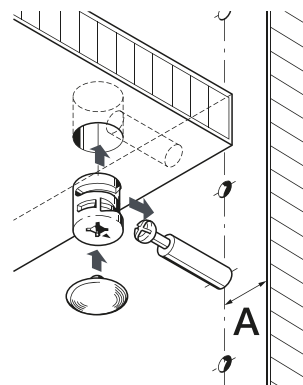
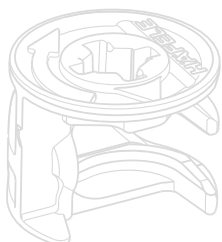

SISTEMA MINIFIX

TIPOS DE PERNOS

Existen 2 tipos de pernos:

1.- Uso directo.

Son aquellos que por su tipo de cuerda se pueden instalar en una perforación de 5 mm de manera directa al panel sin necesidad de un inserto.

Configuración

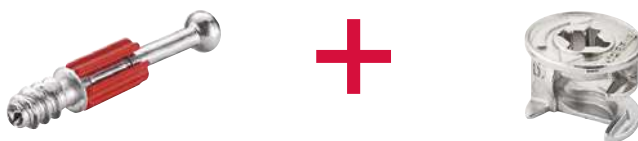

De acuerdo al largo de la cuerda del perno (**L**), es como se determina para qué espesor de material debe usarse. A continuación se muestran los largos de cuerda disponibles:

- L = 8 mm** Para espesores de 12 mm.
- L = 11 mm** Para espesores de 15 mm en adelante.
- L = 15 mm** Para espesores de 18 mm en adelante.

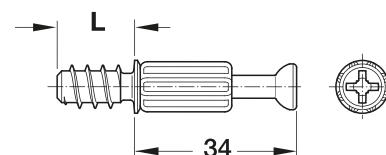

2.- Con inserto.

Son todos los que tienen cuerda milimétrica de 6 mm y requieren del uso de un inserto de latón o uno de nylon los cuales necesitan una perforación de 8 mm para embutirlo.

Configuración



De acuerdo al largo del inserto (**L**), es como se determina para qué espesor de material debe usarse. A continuación se muestran los largos de cuerda disponibles.

- L = 7.5 mm** Para espesores de 16 mm de diámetro en adelante.
- L = 12 mm** Para espesores de 19 mm de diámetro en adelante.

NOTA: La distancia recomendada entre un Minifix y otro es de 40 cm a 50 cm.

CÓDIGOS MINIFIX

Minifix para espesores de 12 mm

Minifix para espesores de 12 mm				Por cada Minifix, solicitar un perno. (Ya sea de uso directo o con inserto)		
No. de Cat.	Descripción	Acabado	Medida A	Diámetro de broca	Profundidad de perforación	Imagen
262.17.020	Sistema Minifix zinc 12/12	Natural	6 mm	12 mm	9.5 mm (+ 02)	

Minifix para espesores de 16 mm

Minifix para espesores de 16 mm				Por cada Minifix, solicitar un perno. (Ya sea de uso directo o con inserto)		
No. de Cat.	Descripción	Acabado	Medida A	Diámetro de broca	Profundidad de perforación	Imagen
262.26.033	Sistema Minifix zinc 15/16	Natural	8 mm	15 mm	12.5 mm (+ 05)	
262.26.533	Sistema Minifix zinc 15/16	Niquelado plateado	8 mm	15 mm	12.5 mm (+ 05)	
262.26.353	Sistema Minifix zinc 15/16	Negro	7.5 mm	15 mm	12.5 mm (+ 05)	

Minifix para espesores de 19 mm

Minifix para espesores de 19 mm				Por cada Minifix, solicitar un perno. (Ya sea de uso directo o con inserto)		
No. de Cat.	Descripción	Acabado	Medida A	Diámetro de broca	Profundidad de perforación	Imagen
262.26.135	Sistema Minifix zinc 15/19	Niquelado brillante	9.5 mm	15 mm	14 mm (+ 05)	
262.26.535	Sistema Minifix zinc 15/19	Niquelado plateado	9.5 mm	15 mm	14 mm (+ 05)	
262.26.355	Sistema Minifix zinc 15/19	Negro	9.5 mm	15 mm	14 mm (+ 05)	

Medidas en mm.

PERNOS PARA MINIFIX



PERNOS DE USO DIRECTO

 > Se requiere una perforación de 5mm, utiliza broca 001.41.168

Perno para espesores de 12 mm

Perno para espesores de 12 mm
Pernos de uso directo para perforación de 5 mm

No. de Cat.	Descripción	Longitud de rosca L	Medida de perforación B	Acabado	Imagen
262.28.689	Perno Minifix S200 D34/5/9	9 mm	34 mm	Galvanizado	

Perno para espesores de 16 mm

Perno para espesores de 16 mm
Pernos de uso directo para perforación de 5 mm

No. de Cat.	Descripción	Longitud de rosca L	Medida de perforación B	Acabado	Imagen
262.28.928	Perno Minifix S100 Acero D34/5/11	11 mm	34 mm	Galvanizado	
262.28.624	Perno Minifix M200 Acero B34/5/11	11 mm	34 mm	Galvanizado	

Perno para espesores de 19 mm

Perno para espesores de 19 mm
Pernos de uso directo para perforación de 5 mm

No. de Cat.	Descripción	Longitud de rosca L	Medida de perforación B	Acabado	Imagen
262.28.839	Perno Minifix S200 B34/5/15	15 mm	34 mm	Galvanizado	

Medidas en mm.

SISTEMA MINIFIX

TIPOS DE PERNOS

Perno doble para uniones en "T"

Sirve para hacer una unión en "T" y de ésta forma colocar un solo costado.

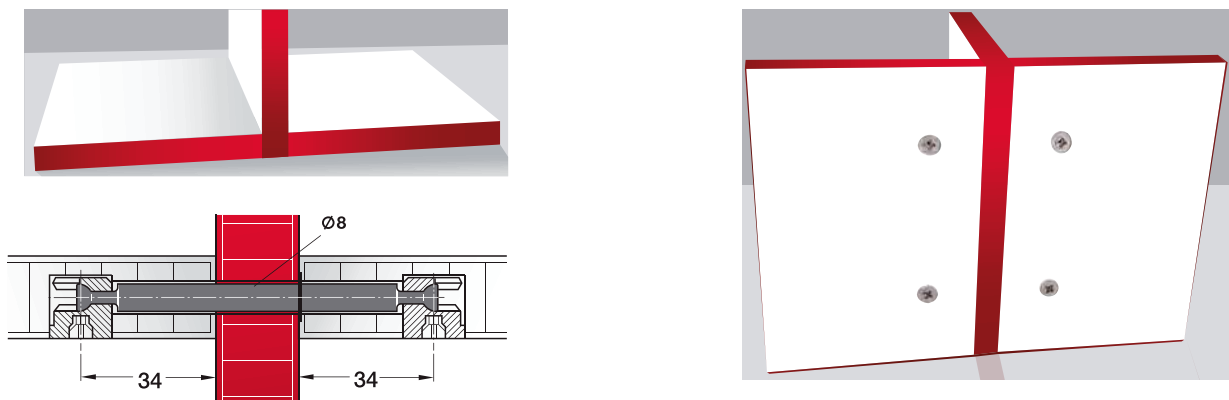

Configuración



Perno doble para uniones a 180°

Sirve para unir 2 paneles a 180° por el canto

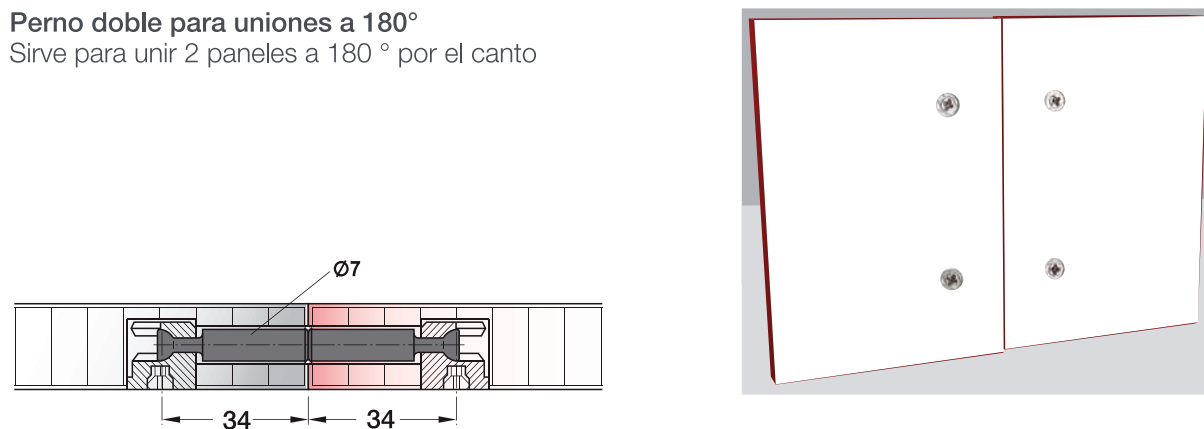



Configuración

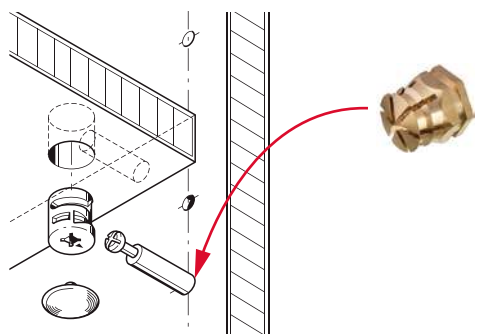

PERNOS CON ROSCA MILIMÉTRICA DE 6 MM



-  > Se requiere una perforación de 8 mm, utiliza broca 001.41.248.
-  > Los pernos funcionan para el Minifix de 12, 16, 19 y hasta 29 mm.

Pernos con rosca milimetrica de 6 mm				Los pernos funcionan para el Minifix de 12,16,19 y hasta 29 mm.	
No. de Cat.	Descripción	Longitud de rosca L	Medida de perforación B	Acabado	Imagen
262.28.946	Perno Minifix S102 Acero B34/M6/8	8 mm	34 mm	Galvanizado	
262.28.642	Perno Minifix M200 Acero B34/M6/8	8 mm	34 mm	Galvanizado	

Inserto para perno con cuerda milimetrica de 6 mm

No. de Cat.	Descripción	Longitud de rosca L	Medida de perforación	Acabado	Imagen
039.00.061	Insertos Expandibles Laton M6 8mm/12mm	12 mm	Broca de 8 mm	Latón	
039.33.462	Inserto de nylon M6 8mm/11mm	11 mm	Broca de 8 mm	Nylón	

Perno doble (para hacer uniones en "T" y utilizar un solo panel)

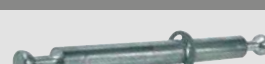
No. de Cat.	Descripción	Para espesor de	Medida de perforación B	Acabado	Imagen
262.28.802	Doble Perno Minifix B34/16	16 mm	34 mm	Galvanizado	
262.28.811	Doble Perno Minifix B34/19	19 mm	34 mm	Galvanizado	

Perno doble (para hacer uniones de un panel con otro por el canto a 180°)

262.28.786	Doble Perno Minifix 7/2XB34	12 mm en adelante	34 mm	Galvanizado	
------------	-----------------------------	-------------------	-------	-------------	---

Medidas en mm.

SISTEMA MINIFIX

Tapas decorativas para espesores de 12 mm

Tapas decorativas para espesores de 12 mm				
No. de Cat.	Descripción	Para grosor de	Color	Imagen
262.24.368	Tapa Minifix plástico negro 17/2	12 mm	Negro	
262.24.709	Tapa Minifix plástico blanco 17/2	12 mm	Blanco	

Tapas decorativas para espesores de 16 a 29 mm

Tapas decorativas para espesores De 16 a 29 mm				
No. de Cat.	Descripción	Para grosor de	Color	Imagen
262.24.751	Tapa Minifix plástico blanco 17/4	16 a 29 mm	Blanco	
262.24.359	Tapa Minifix plástico negro 17/4	16 a 29 mm	Negro	
262.24.153	Tapa Minifix plástico marron 17/4	16 a 29 mm	Marron (café)	
262.24.550	Tapa Minifix plástico gris 17/4	16 a 29 mm	Gris	
262.24.055	Tapa Minifix plástico pino 17/4	16 a 29 mm	Pino	

MALETÍN MINIFIX

Con la plantilla roja se pueden trabajar el sistema Minifix de manera fácil y precisa. Se requiere del mínimo de herramienta y el perforado se puede desarrollar en cualquier taller, no es necesaria la mano de obra calificada. El maletín incluye todas las brocas y dispositivos para trabajar todas las cajas Minifix que tengan 15 mm de diámetro para espesores de 16, 19, 23, 29 y 34 mm.

<p>Juego de plantillas para taladrar en caja Systainer®</p>	<p>No. de Cat: 001.25.810</p>
<p>Incluye:</p> <ul style="list-style-type: none"> 1 Marco básico para taladrar. 1 Dispositivo para taladrar Minifix 12/15 para medida de apriete 24 y 34 mm. 1 Mandril portabrocas 32 para brocas-Ø 12–26 mm con tope de profundidad, broca espiral y broca de copa HM 15 mm, RS. 1 Dispositivo para taladrar para grupos de taladro 5 mm. 1 Mandril portabrocas 15 para brocas-Ø 5, 8, 10 mm con tope de profundidad, resorte espiral y broca de copa HW 5 mm. 1 Mandril portabrocas 15 para brocas-Ø 5, 8, 10 mm con tope de profundidad, resorte espiral y broca de copa HW 8 mm. 1 Mandril portabrocas 15 para brocas-Ø 5, 8, 10 mm con tope de profundidad, resorte espiral y broca de copa HW 10 mm. 1 Espiga de guiado 3/5 mm. 1 Plantilla para alinear. 1 Broca espiral 8 mm. 1 Anillo de tope 8 mm. 	

	<p>DISPOSITIVO MINIFIX</p>	<p>DISPOSITIVO SISTEMA 32</p>		
<p>MARCO BÁSICO PARA TALADRAR</p>				
				
	<p>Ø 15 mm</p>	<p>Ø 10 mm</p>	<p>Ø 8 mm</p>	<p>Ø 5 mm</p>

Medidas en mm.

SISTEMA RAFIX

Es un ensamble de precisión para unir gabinetes y colocar entrepaños. Funciona con el principio de esfera auto-centrante y gracias a su diseño para apretar, el destornillador ingresa a 25°. Tiene la gran ventaja de que se pueden colocar entrepaños sin necesidad de desarmar los costados del gabinete, debido a su diseño sin reborde que permite ensamblar de frente o desde la parte superior.

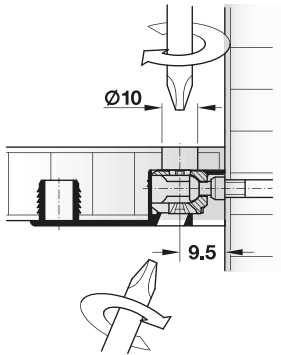

Gracias al diseño especial del elemento de apriete, es posible el ajuste desde arriba. Con ello, los herrajes se pueden montar ocultos (p.ej. para los paneles), ajustándolos a través de un taladro pasante de diámetro de 10 mm. El taladropasante se oculta después con una tapa.

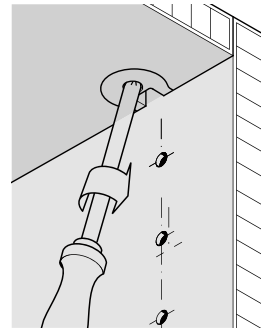

Ángulo de apriete a 25°

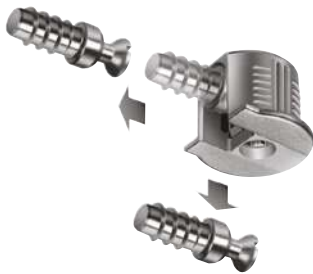

Sin reborde
Los paneles se pueden colocar tanto desde la parte frontal como de la parte superior.



Con reborde
Los paneles se colocan desde arriba, para pre-ensamble de las piezas del armario.

MEDIDAS DE PERFORACIÓN

La medida de perforación para la caja del Rafx es de 9.5 mm del ras del panel al centro del barreno, tanto para el Rafx de 16 como para el de 19 mm de espesor.

La broca para perforar debe ser de 20 mm de diámetro (001.06.620).

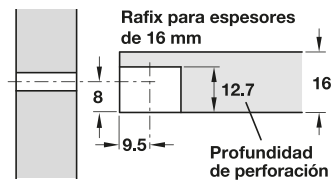

Cotas en mm.

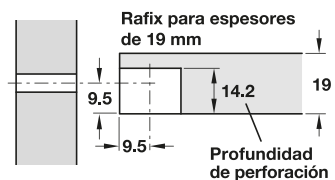

Cotas en mm.

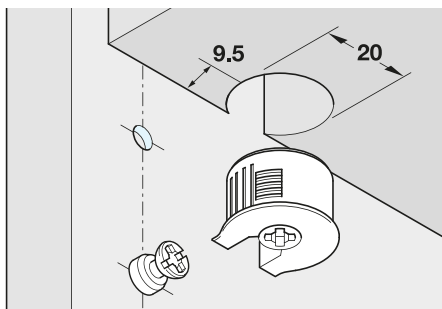

SISTEMA RAFIX

Existen 2 tipos de pernos:

1.- Uso directo.

Son aquellas que por su tipo de cuerda se pueden instalar en una perforación de 5 mm de manera directa al panel sin necesidad de un inserto.

Configuración



De acuerdo al largo de la cuerda del perno (**L**), es como se determina para qué espesor de material debe usarse. A continuación se muestran los largos de cuerda disponibles.

L = 11 mm Para espesores de 15 mm en adelante.

L = 15 mm Para espesores de 18 mm en adelante.

2.- Con inserto.

Son todos los que tienen cuerda milimétrica de 6 mm y requieren del uso de un inserto de latón o de nylon, los cuales necesitan una perforación de 8 mm para embutir.

Configuración

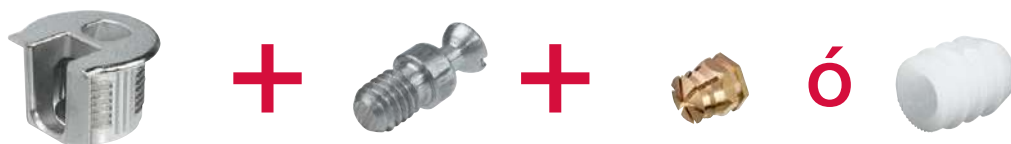

De acuerdo al largo del inserto (**L**), es como se determina para qué espesor de material debe usarse. A continuación se muestran los largos de cuerda disponibles.

L = 7.5 mm Para espesores de 16 mm de diámetro en adelante.

L = 12 mm Para espesores de 19 mm de diámetro en adelante.

CÓDIGOS RAFIX

PARA ESPESORES DE 16 MM

Rafix sin reborde (los paneles se pueden colocar desde la parte frontal y también de arriba hacia abajo).

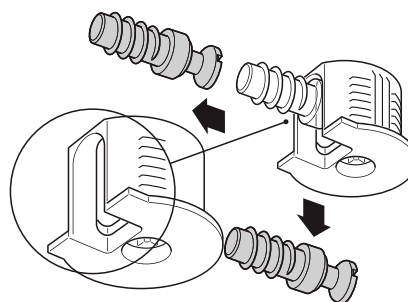

Rafx para espesores de 16 mm.

Rafx para espesores de 16 mm.				Por cada Rafx, solicitar un perno (Ya sea de uso directo o con inserto).		
No. de Cat.	Descripción	Acabado	Medida A	Diámetro de broca	Profundidad de perforación	Imagen
263.11.703	Caja Rafx zinc niquel 20/16	Niquelado brillante	8 mm	20 mm	12.7 mm (+ 0.2)	
263.10.703	Caja Rafx plástico blanco 20/16	Blanco	8 mm	20 mm	12.7 mm (+ 0.2)	
263.10.303	Caja Rafx plástico negro 20/16	Negro	8 mm	20 mm	12.7 mm (+ 0.2)	

Rafx para espesores de 19 mm

Rafx para espesores de 19 mm				Por cada Rafx, solicitar un perno (Ya sea de uso directo o con inserto).		
No. de Cat.	Descripción	Acabado	Medida A	Diámetro de broca	Profundidad de perforación	Imagen
263.11.705	Caja Rafx zinc niquel 20/19	Niquelado brillante	9.5 mm	20 mm	14.2 mm (+ 0.2)	
263.10.705	Caja Rafx plástico blanco 15/19	Blanco	9.5 mm	20 mm	14.2 mm (+ 0.2)	
263.10.305	Caja Rafx plástico beige 15/19	Beige	9.5 mm	20 mm	14.2 mm (+ 0.2)	

Medidas en mm.

SISTEMA RAFIX

TIPOS DE PERNOS

Perno doble para uniones en "T"

Sirve para hacer una unión en "T" y de ésta forma colocar un sólo costado, para grosores de pared de 16 a 22 mm.

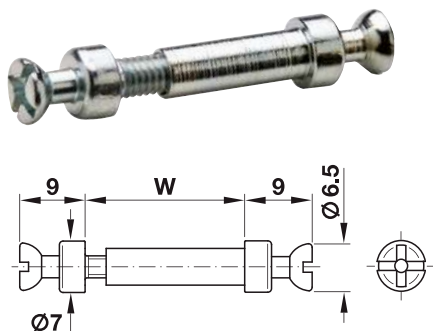

W= Grosor de pared

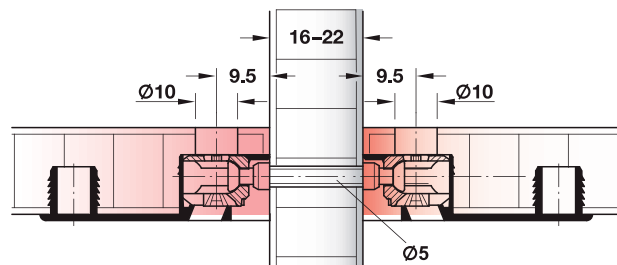



Configuración



PERNOS RAFIX

PERNO DE USO DIRECTO

Pernos de uso directo, perforación de 5 mm					
No. de Cat.	Descripción	Longitud de rosca L	Medida de perforación B	Acabado	Imagen
263.20.847	Perno Rafx S20 acero galvanizado 5/11	11 mm	9.5 mm	Galvanizado	

Perno con rosca milimetrica de 6 mm					
No. de Cat.	Descripción	Longitud de rosca L	Medida de perforación B	Acabado	Imagen
263.21.826	Perno Rafx S20 acero galvanizado M6/8	7.5 mm	9.5 mm	Galvanizado	

Inserto para perno con cuerda milimetrica de 6 mm

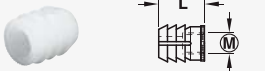
No. de Cat.	Descripción	Longitud de rosca L	Medida de perforación	Acabado	Imagen
039.00.061	Insertos Expandibles Latón M6 8mm/12mm	12 mm	Broca de 8 mm	Latón	
039.33.462	Inserto de nylon M6 8mm/11mm	11 mm	Broca de 8 mm	Nylón	

Perno doble para uniones en "T"

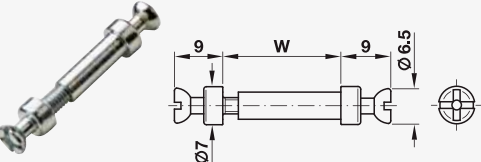
No. de Cat.	Descripción (W)	Medida de perforación B	Acabado	Imagen
263.24.943	Perno doble Rafx de 16 a 22 mm	9.5 mm	Galvanizado	

Medidas en mm.

CONECTORES RTA

CONECTOR SC 8/25



- Para uso como conector de gabinete en muebles pequeños.
- Instalación fácil sin herramientas.

Instalación

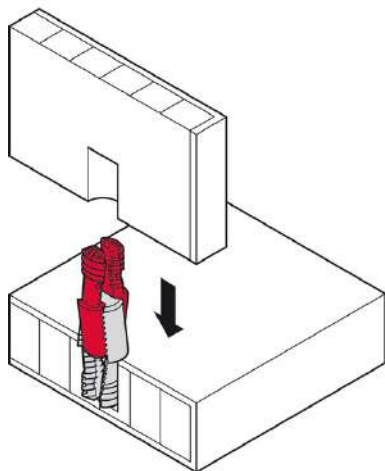

1. Empuje el conector en la perforación.

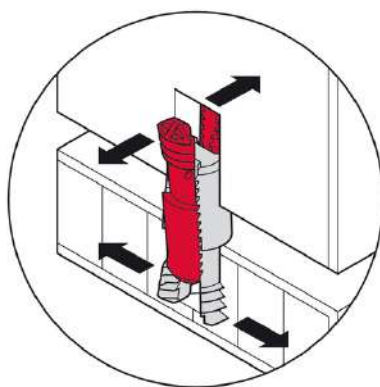

2. Empuje los componentes del panel a la vez, ambos componentes del conector se expanden simultáneamente en el agujero de perforación.

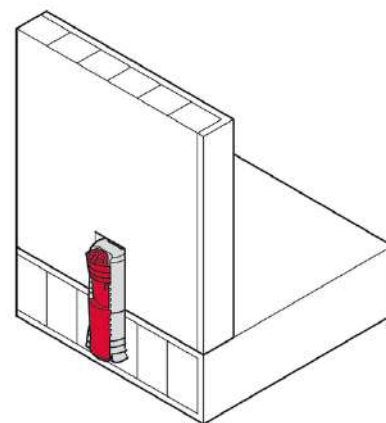

3. Completamente oculta, conexión permanente.

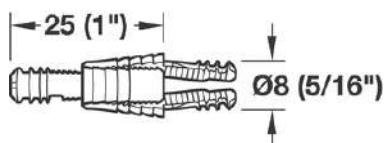

- Uso en MDF y aglomerado, se pueden usar en combinación con clavijas de madera (opcional).
- Para espesores de madera de 15 mm (9/16'').
- Encaje a presión en orificio de Ø8 mm (5/16'') sin herramientas, también se puede pegar.

Material: Plástico/Aleación de Zinc

Color	No. de Cat.
gris/rojo	262.11.111

Frente de agujero de perforación

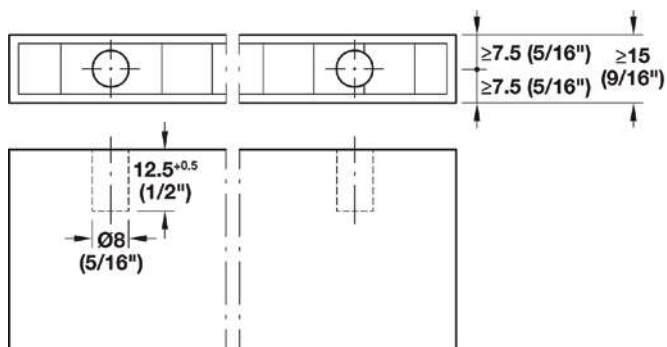

Superficie de agujero de perforación

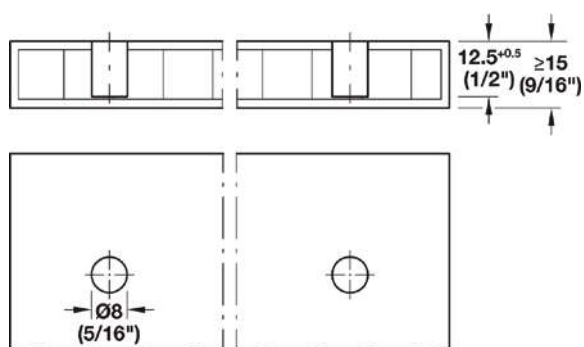

CONECTORES RTA



CONECTOR DE PANEL TRASERO, RPC G 13/20

- Instalación fácil sin herramientas.
- No se necesita agujero de perforación adicional
- Adecuado para aplicaciones ocultas, ya que el conector está instalado en la parte posterior de los muebles.

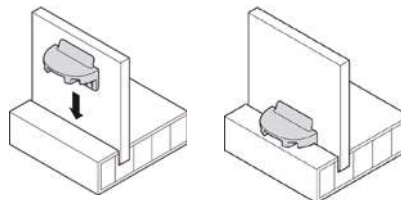
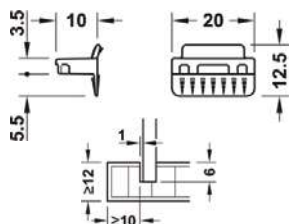

Encaja en la ranura.
Para fijar el panel trasero en muebles pequeños, como protección contra vibraciones en cajones de madera. Para espesores de madera de 12 mm (1/2").

Material: Plástico

Color	No. de Cat.
gris	260.09.560

CONECTOR SC 8/60

- Conector de una pieza.
- Instalación fácil y rápida.
- Puede ser utilizado como conector de gabinete para muebles grandes.
- Para aplicaciones ocultas, solo se puede ver un orificio de Ø6 (1/16") para asegurar el conector después de la instalación.
- Conexión separable.

Instalación

1. Una los componentes usando el conector.
2. Gire 180°: el conector se expande y los componentes se juntan.

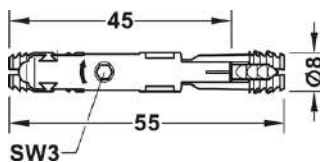
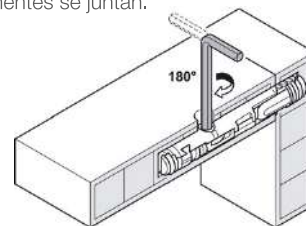

Patrón de perforación

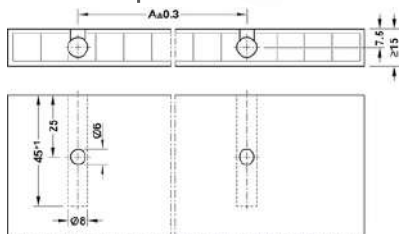

Detalles de preparación
Perfore un agujero de Ø8 mm (5/16")
El agujero de Ø6 mm (1/4") puede ser perforado desde arriba o abajo

Patrón de perforación

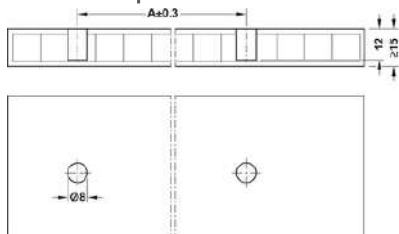

Detalles de preparación del panel lateral

- Para instalación oculta de conexiones en gabinetes de aglomerado.
- Para espesores de madera de 15 mm (5/8").
- Encaje a presión en orificio de Ø8 mm (5/16") sin herramientas, el conector se expande a un giro de 180° del tornillo de apriete con el hexágono SW3.

Material: Plástico/Aleación de Zinc

Color	No. de Cat.
gris/rojo	262.11.117



Llave hexagonal, recta, 3 mm

Material: Metal

Acabado	No. de Cat.
negro	008.28.035





Casquillo hexagonal, tamaño 3

Material: Herramienta de acero endurecido

No. de Cat.
006.37.930

PLANTILLAS Y ACCESORIOS PARA INSTALACION MINIFIX Y RAFIX

ACCESORIOS COMPLEMENTOS DEL MALETÍN MINIFIX

No. de Cat.	Descripción	Imagen
001.25.856	Broca y mandril para Minifix 12 mm	
001.25.821	Plantilla para taladrar Rafx 20	
001.25.619	Regleta de 800 mm	
001.25.832	Dispositivo para taladrar bisagra de cazoleta de 35 mm con patrón de perforación 45/9.5	
001.25.831	Dispositivo para taladrar bisagra de cazoleta de 35 mm con patrón de perforación 48/6	

BROCAS DE REPUESTO MALETÍN MINIFIX

No. de Cat.	Descripción	Imagen
001.06.683	Broca de 5 mm (repuesto)	
001.06.686	Broca de 8 mm (repuesto)	
001.06.687	Broca de 10 mm (repuesto)	
001.20.508	Broca de 8 mm de espiral (repuesto)	
001.06.662	Broca de 15 mm (repuesto)	
001.24.417	Broca de 20 mm (repuesto)	
001.06.669	Broca de 35 mm (repuesto)	

TORNILLO CONFIRMAT

MEDIDAS DE PERFORACIÓN

Gracias al diseño recto de su cuerda, es especial para ensamblar tableros de MDF, aglomerado o madera natural con una óptima fuerza de sujeción. Ideal para armar cualquier tipo de mobiliario de cocina, closet, oficina u otros. Ofrece la ventaja de armar y desarmar el mueble sin perder la fuerza de sujeción a diferencia de tornillos comunes. Con el tornillo Confirmat usted podrá armar su muebles en taller y enviarlos desarmados para volver a ensamblarlos en obra y seguir contando con la firmeza en el apriete. Usted ahorrará recursos en el traslado y protección de los muebles, maniobras de descarga y mano de obra, obteniendo una calidad extraordinaria en el armado sin perder el encuadre.

MODO DE EMPLEO

1. Marcar el centro del espesor del panel a unir.
2. Enseguida barrenar con la broca de "3 pasos" Häfele. Se llama así porque de una sola pasada, la broca realiza las 3 perforaciones necesarias para insertar el tornillo Confirmat (guía de la cuerda, vástago y avellanado).



3. Mantener la broca firmemente a 90° sin cambiar de inclinación en el proceso de barrenado y una vez hecha la perforación, sin soltar el gatillo del taladro, retirar la broca. No hacer palanca para evitar que se rompa. Posteriormente, introducir el tornillo Confirmat con una punta de taladro Pozi.



¡Y listo! Tendrá usted una fijación firme y estable.

TORNILLOS CONFIRMAT

TORNILLO CONFIRMAT PARA ESPESORES DE 16 MM

Tornillo de unión Confirmat, para perforación de Ø 4 mm, **sin punta.**

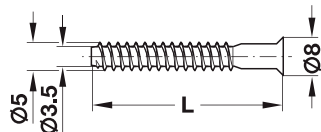

- Material: Acero zincado
- Diámetro: 5 mm
- Forma de la cabeza: Avellanada
- Diámetro del vástago: 5 mm
- Con ranura de estrella

Ø de la cuerda	X Longitud L	No. de Cat.
	5 X 40 mm	264.37.098
	5 X 50 mm	264.37.196

Tornillo autoavellanador Confirmat, para perforación de Ø 4 mm, **con punta.**

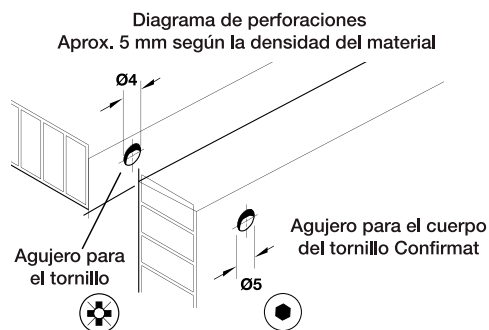

- Ø del cuerpo del tornillo: 5mm
- Ø de la cabeza del tornillo: 8mm
- Acabado: Acero, zincado
- Longitud: 50 mm
- Puntas para avellanar

5 x 50 mm	5 x 50 mm
Cabeza Pozi #2	Cabeza hexagonal #3
264.40.191	264.39.191

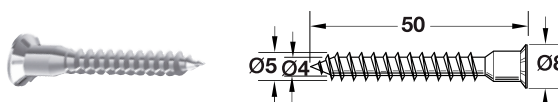

Broca y punta de taladro para Confirmat 5 X 40 y 5 X 50



Diámetro de la broca 1° paso	Diámetro del vástago 2° paso	Diámetro avellanador	Utilizable para herrajes de unión de una pieza Confirmat		
			Longitud	Diámetro broca	Diámetro del vástago
4,0 mm	5,0 mm	8,3 mm	38+50 mm	4,0 mm	5,0 mm

1. Nivel: Agujero ciego

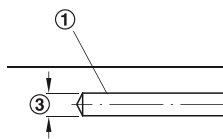

- ① Diámetro del avellanador
- ② Diámetro del vástago 2. nivel
- ③ Diámetro de la broca

2. Nivel: Taladro pasante

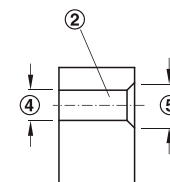

- ④ Diámetro del vástago
- ⑤ Diámetro cabeza del avellanador

- Aplicación: Para taladrar agujeros ciegos y taladros pasantes en el mismo proceso de trabajo, especialmente adecuada para racionalizar el montaje del herraje de unión de una pieza Confirmat.
- Aplicable para: Sistema de taladro Zentrix

Diámetro de broca	Longitud	No. de Cat.
4-5-8	40+50 (Confirmat)	001.22.467

Punta hexagonal de 3 mm



Descripción	No. de Cat.
Punta hexagonal de 3mm	006.37.930

Punta para tornillos, con cabeza Pozi



- Material: Acero
- Modelo: Con mango hexagonal de 1/4"

Longitud L mm	No. de Cat.
#2 X 50 mm	006.37.285

Medidas en mm.

TORNILLOS CONFIRMAT

TORNILLO CONFIRMAT PARA ESPEORES DE 19 MM EN ADELANTE

Tornillo de unión Confirmat, para perforación de Ø 5 mm, **sin punta.**

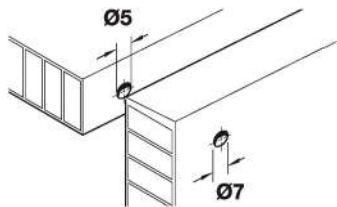

- Ø de perforación: 5mm
- Ø del cuerpo del tornillo: 5mm
- Ø de la cabeza del tornillo: 7mm
- Material: Acero zincado
- Medida: Ø X largo: 7X50 mm



7 x 50 mm	7 x 50 mm
Cabeza Pozi #3	Cabeza hexagonal #4
264.44.180	264.43.160

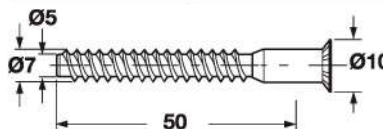

Tornillo autoavellanador Confirmat, para perforación de Ø 4 mm, **con punta.**

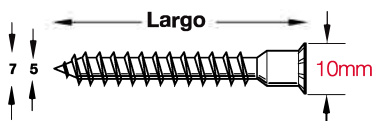

- Ø del cuerpo del tornillo: 7mm
- Ø de la cabeza del tornillo: 10mm
- Acabado: Acero, zincado

	Cabeza Pozi #3
7 x 50 mm	264.44.190
7 x 70 mm	264.44.194

Broca y punta de taladro para Confirmat 7 X 40 y 7 X 50



1. Nivel: Agujero ciego

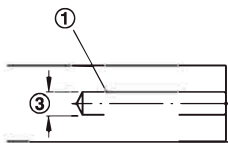

- ① Diámetro del avellanador
- ② Diámetro del vástago 2. nivel
- ③ Diámetro de la broca

2. Nivel: Taladro pasante

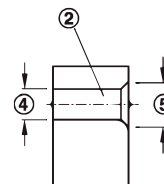

- ④ Diámetro del vástago
- ⑤ Diámetro cabeza del avellanador

Diámetro de la broca 1° paso	Diámetro del vástago 2° paso	Diámetro avellanador	Utilizable para herrajes de unión de una pieza Confirmat		
			Longitud	Diámetro broca	Diámetro del vástago
5,0 mm	7,0 mm	10 mm	40+50 mm	5,0 mm	7,0 mm
5,0 mm	7,0 mm	10 mm	70 mm	5,0 mm	7,0 mm

- Aplicación: Para taladrar agujeros ciegos y taladros pasantes en el mismo proceso de trabajo, especialmente adecuada para racionalizar el montaje del herraje de unión de una pieza Confirmat.
- Aplicable para: Sistema de taladro Zentrix

Diámetro de broca	Longitud	No. de Cat.
5-7-10	7x50 mm (Confirmat)	001.22.485
	7x70 mm (Confirmat)	001.22.390

Punta para confirmat #3, 7 X 50 mm y 7 X 70 mm



- Material: Acero
- Modelo: Con mango hexagonal de 1/4"

Longitud L mm	No. de Cat.
#3 X 50 mm	006.37.294

INSERTOS DE UNIÓN

TAQUETES DE MADERA

- Taquetes de madera acanalados
- Permiten la distribución uniforme del pegamento sobre toda la superficie.
- Son adecuados para aplicaciones que no requieren pegamento que se usan en combinación con sujetadores mecánicos.

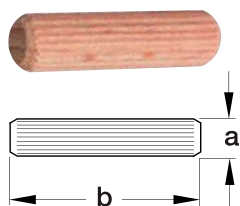

- Aplicación: Conexiones de caja con pegamento, conexiones sin pegamento en combinación con sujetadores mecánicos.
- Material: Madera.

Estos taquetes de madera de haya secada al horno tienen un diseño acanalado para una mejor adición con pegamento y una conexión más resistente.

Tamaño axb	Piezas por empaque	No. de Cat.
6 x 30 mm	35,400	267.83.130
8 x 30 mm	19,200	267.83.230
8 x 32 mm	17,800	267.83.232
8 x 40 mm	14,200	267.83.240
10 x 40 mm	18,000	267.83.340
10 x 50 mm	13,000	267.83.350
10 x 40 mm	18,000	267.83.340
6 x 30 mm	Bolsa con 100	482.04.070
8 x 30 mm	Bolsa con 100	482.04.071

NUEVO EMBOLSADO

- Galletas

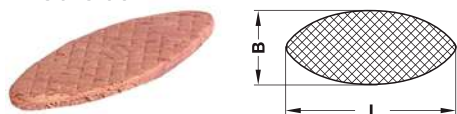

- Material: Madera.
- Grosor: 4 mm.
- Empaque: 1000 piezas

Tamaño	Profundidad mm	Longitud L mm	Ancho B mm	No. de Cat.
10	10	53	19	267.90.010
20	12	56	23	267.90.020
10	10	53	19	482.04.600
20	12	56	23	482.04.601

NUEVO EMBOLSADO

- Empaque: bolsa con 100 piezas

! > Si ya cuenta con el maletín Minifix (001.25.810), usted podrá usarlo para hacer las perforaciones de 8 mm tanto en la cara como en el canto de los paneles a unir.

PERNOS DE UNIÓN

- Perno de unión de 1/4-20 tipo JCB-B

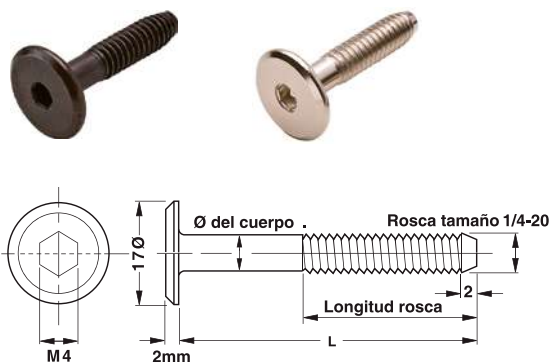

Bronce antiguo	Níquel	Largo	Largo de la sección roscada	Empaque
264.76.130	264.76.730	30 mm	20 mm	2000 piezas
264.76.135	264.76.735	35 mm	25 mm	1800 piezas
264.76.140	264.76.740	40 mm	30 mm	1600 piezas
264.76.145	264.76.745	45 mm	35 mm	1500 piezas
264.76.150	264.76.750	50 mm	40 mm	1400 piezas
264.76.155	264.76.755	55 mm	40 mm	1300 piezas
264.76.160	264.76.760	60 mm	40 mm	1200 piezas
264.76.170	264.76.770	70 mm	40 mm	900 piezas
264.76.180	264.76.780	80 mm	40 mm	800 piezas
264.76.200		100 mm	40 mm	500 piezas
264.76.210		110 mm	40 mm	400 piezas
264.76.220		120 mm	40 mm	300 piezas

- Tuerca JCN de 1/4-20 para atornillar

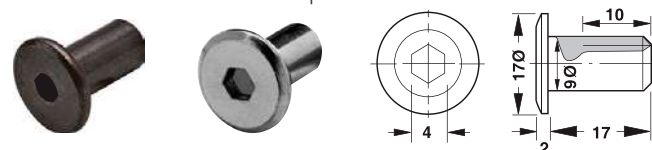

- Cavidad hexagonal de 4 mm
- Diámetro: 17 mm
- Material: Acero

Acabado	No. de Cat.
Bronce antiguo	267.10.116
Níquel	267.10.616

Empaque: 3000 piezas

- Llave hexagonal M4



Material	No. de Cat.
Acero	008.28.044

Medidas en mm.

TUERCAS PARA PERNO DE UNIÓN

– Perno con tuerca transversal Phillips de 1/4-20.

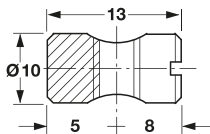

- Material: Acero
- Con rosca centrada

Longitud mm	No. de Cat.
13	264.86.913

Empaque: 5000 piezas

– Perno de tuerca transversal ranurada de 1/4-20

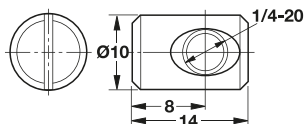

- Material: Acero
- Con rosca descentrada

Longitud mm	No. de Cat.
14	264.85.014

Empaque: 5000 piezas

– Perno de tuerca transversal ranurada de 1/4-20

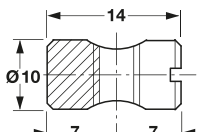

- Material: Acero
- Con rosca centrada

Longitud mm	No. de Cat.
14	264.86.014

Empaque: 5000 piezas

– Casquillo de 1/4-20 tipo D para atornillar

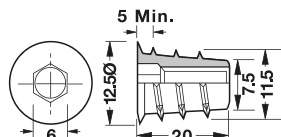

- Cavidad hexagonal de 6 mm
- Perforación guía tamaño 9.0
- Material: Zinc

Longitud mm	No. de Cat.
20	030.02.266

Empaque: 3500 piezas

– Casquillo de 1/4-20 tipo E para atornillar

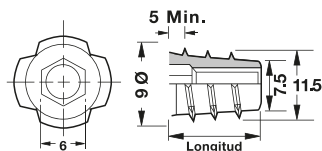

- Cavidad hexagonal de 6 mm
- Material: Zinc

Acabado	Longitud	Empaque	No. de Cat.
Niquelado	13 mm	6000 pzas.	030.06.166
Zinc	20 mm	6000 pzas.	030.06.269
Bronce antiguo	13 mm	5000 pzas.	030.06.362

– Tuerca T

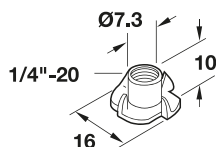

- 1/4"-20x 10
- Material: Acero

Acabado	No. de Cat.
Zincado	031.05.968

Empaque: 1000 piezas

KEKU, PARA MONTAJE SUSPENDIDO

• Pieza para marco

— Pieza para marco EH

- Aplicación: Para fijación de paneles sobre estructuras de marcos
- Material: Plástico (policarbonato)
- Color: Negro
- Rango de temperaturas: -100 hasta +135 °C
- Adecuado para la fijación en intervalo 32

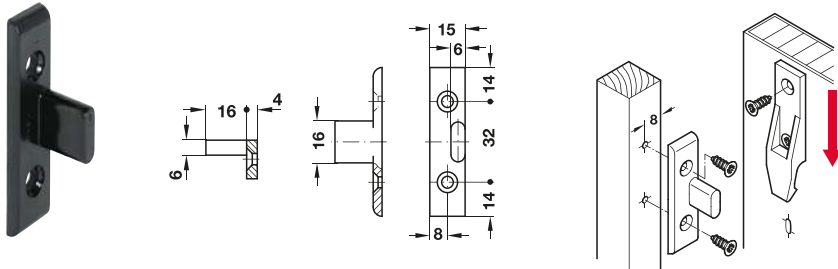

- Montaje de los paneles: De arriba hacia abajo uniones a 90°

Montaje	No. de Cat.
Para tornillo Hospa 4 mm	262.49.365
Para tornillo Varianta 5 mm	262.49.366

Empaque: 200 piezas

— Pieza para marco EH

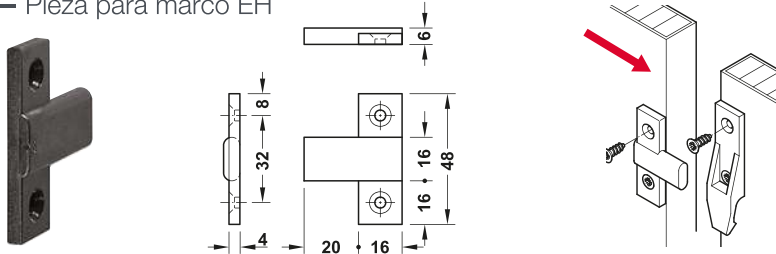

- Montaje de los paneles: Lateral o de arriba hacia abajo uniones a 180°.

Montaje	No. de Cat.
Para tornillo Hospa 4 mm	262.49.358
Para tornillo Varianta 5 mm	262.49.359

Empaque: 200 piezas

— Pieza para marco EHS

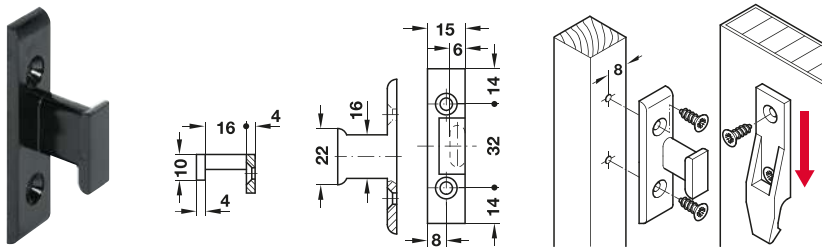

- Montaje de los paneles: Lateral o de arriba hacia abajo uniones a 180°.

Montaje	No. de Cat.
Para tornillo Hospa 4 mm	262.49.367
Para tornillo Varianta 5 mm	262.49.368

Empaque: 200 piezas

• Pieza para tablero

— Con pestaña de fijación

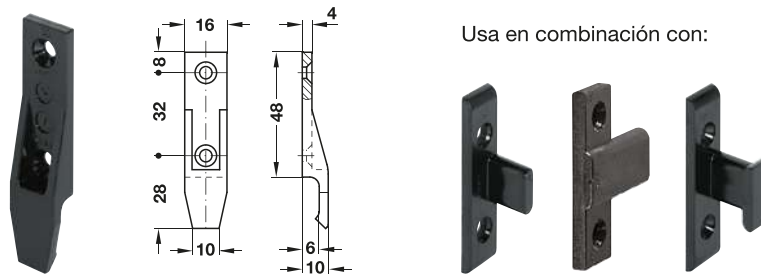

Usa en combinación con:



Montaje	No. de Cat.
Para tornillo Hospa 4 mm	262.49.356
Para tornillo Varianta 5 mm	262.49.357

Empaque: 200 piezas

— Sin pestaña de fijación, para desmontaje frecuente

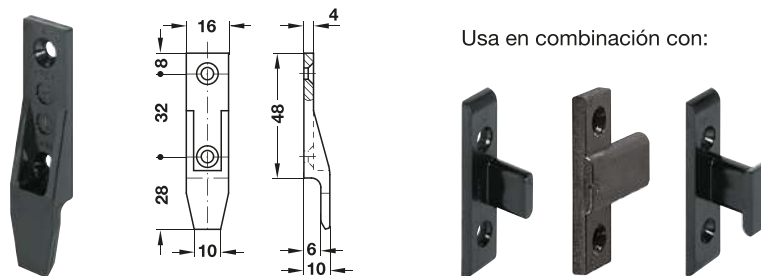

Usa en combinación con:



Montaje	No. de Cat.
Para tornillo Hospa 4 mm	262.49.350
Para tornillo Varianta 5 mm	262.49.351

Empaque: 200 piezas

Medidas en mm.

KEKU, PARA ENCASTRAR

- Aplicación: Para fijar paneles sobre estructuras de marcos
- Material: Plástico (poli-carbonato)
- Color: Negro
- Rango de temperaturas: -100 hasta +135 °C
- Adecuado para la fijación en intervalo 32

Pieza para marco

Pieza para tablero



— Pieza para marco AS

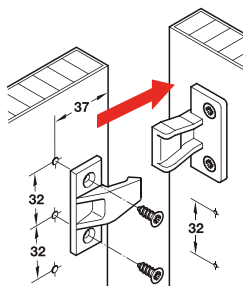
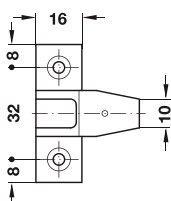
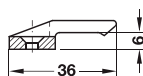

- Para atornillar a las estructuras
- Para uniones a 90°

Montaje	No. de Cat.
Para tornillo Hospa 4 mm	262.50.368
Para tornillo Variante 5 mm	262.50.377

Empaque: 200 piezas

— Pieza para marco ASR

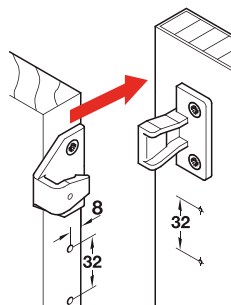
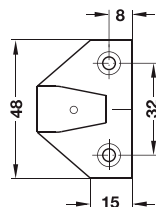
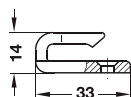

- Para atornillar a canto
- Para uniones a 90° Y 180°

Montaje	No. de Cat.
Para tornillo Hospa 4 mm	262.50.390
Para tornillo Variante 5 mm	262.50.391

Empaque: 200 piezas

— Pieza para tablero AS

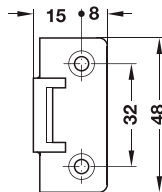
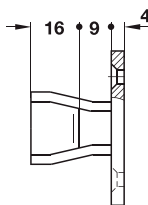
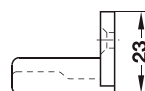

- Para atornillar a paneles
- Para uniones a 90°

Montaje	No. de Cat.
Para tornillo Hospa 4 mm	262.50.359
Para tornillo Variante 5 mm	262.50.358

Empaque: 200 piezas

Tornillería para sistema KEKU

— Hospa Ø4 mm

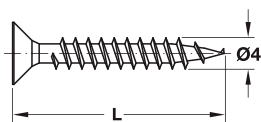

Largo (L)	No. de Cat.
13 mm	015.31.620
15 mm	015.31.826
17 mm	015.31.835

Empaque: 1000 piezas

— Tornillo Variante Ø5 mm

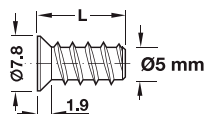

Largo (L)	No. de Cat.
10.5 mm	013.15.715
13.5 mm	013.15.724
16.0 mm	013.15.733

Empaque: 100 piezas

Medidas en mm.

HÄFELE

Corporativo

Häfele de México, S.A. de C.V.

Circuito el Marqués Norte No. 82

Parque Industrial El Marqués.

El Marqués, Querétaro. C.P. 76246

Tel: (442) 296 86 00 / 01 800 801 3000

Fax: (442) 296 86 20

@hafelemexico

